



# IMPULSE<sup>26</sup>

SELECTION

R9320 0023  
VEILIGHEIDSMES



R3800 2105  
SCHROEVENDRAAIERSET  
MET SLAGKAPPEN



## INHOUD

	SLEUTELS	04		WERKPLAATSUIT- RUSTING	22 – 27
	DOPSLEUTELSETS	05 – 10		TANGEN	28 – 29, 38 – 41, 43 – 44
	MOBIELE GEREEDSCHAPOPSLAG	11 – 14		1000V	37, 42, 45 – 49
	DOPSLEUTEL- PROGRAMMA	15		LAMPEN	33 – 36
	RATELSLEUTELS	20		SNIJDEN EN BEWERKEN	30 – 32, 50 – 51
	SCHROEVENDRAAIERS EN BITS	16 – 19, 21			



45



**R3900 2020**  
VDE-SCHROEVEN-  
DRAAIERSET MET  
WISSELKLINGEN

**R0710 5012**  
**RINGRATTEL-  
 STEEKSLEUTELSET**  
 metrisch, 12-delig

**€93,<sup>28</sup>**  
 + BTW

- > Gebaseerd op DIN 3113, ISO 3318
- > Ratelkop 15° gebogen, rechts- / linksom omschakelbaar
- > Ratelmechanisme met 72 tanden
- > In houder



Code	Nr.	Inhoud	-delig	Gewicht kg
3300850	R07105012	Ringratel-steeksleutel 8 9 10 11 12 13 14 15 16 17 18 19 mm	12	1,57

**R0740 5006**  
**RINGRATTELSLEUTELSET**  
 rechte vorm, metrisch,  
 6- delig

**€85,<sup>55</sup>**  
 + BTW

- > Gebaseerd op DIN 837
- > Recht model
- > Ratelmechanisme met 72 tanden
- > In houder



Code	Nr.	Inhoud	-delig	Gewicht kg
3300898	R07405006	Ringratelsleutel 8x9 10x11 12x13 14x15 16x18 17x19 mm	6	1,1

**R0910 5017**  
**RING-STEEKSLEUTELSET**  
 metrisch, 17-delig

- > Uitvoering volgens DIN 3113, vorm A, ISO 3318, ISO 7738
- > Bekstand 15°
- > In houder



**€48,<sup>57</sup>**  
 + BTW



Code	Nr.	Inhoud	-delig	Gewicht kg
3300994	R09105017	Ringsteeksleutel 6 7 8 9 10 11 12 13 14 15 16 17 18 19 20 21 22 mm	17	2,21



## R3300 3067

### BITSET 1/4"

67-delig

- > Set met gangbare bitmaten en aandrijfadapter met bitvergrendeling
- > Lange Bits
- > Bitschroevendraaier met sterke magneet voor eenvoudig en snel wisselen van bits, ergonomische handgreep
- > Snelwisseladapter maakt snelle bitwissels mogelijk



€43,87  
+ BTW

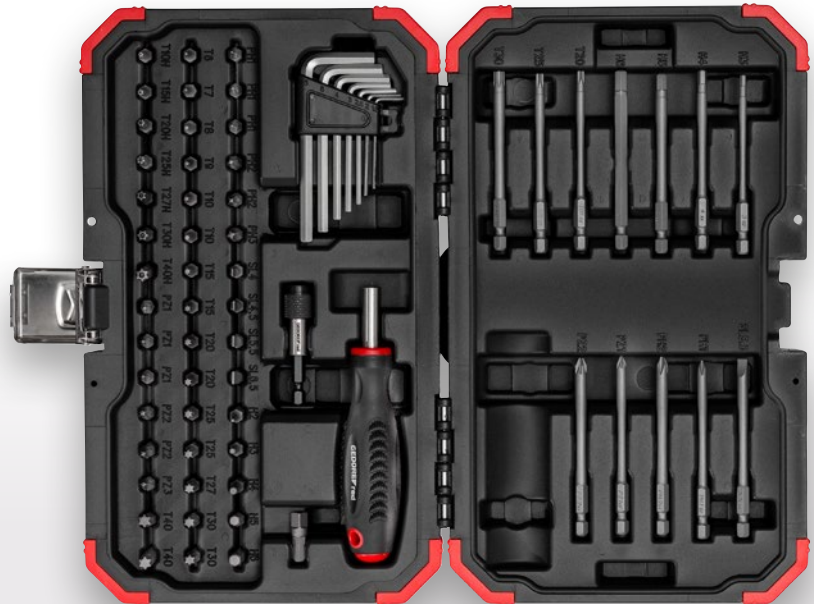

Code	Nr.	Lengte mm	Breedte mm	Hoogte mm	-delig	Gewicht kg
3301352	R33003067	300	180	52	67	1,1

#### Inhoud

Haakse stiftsleutel 1,5 2 2,5 3 4 5 6 mm, Magnetische 1/4"-bitschroevendraaier, 1/4"-snelwisseladapter 1/4"-bits, 25 mm: PH1 (3x), PH2 (2x), PH3 (1x), PZ1 (3x), PZ2 (2x), PZ3 (1x), Sleuf 4 4,5 5,5 6,5 mm TX T6, T7, T8, T9, T10, T10, T15, T15, T20, T20, T25, T25, T27, T30, T30, T40, T40, TX T10H, T15H, T20H, T25H, T27H, T30H, T40H binnenzeskant 2, 3, 4, 5, 6 mm, Bitadapter 1/4" 4kt x 1/4" 6kt 1/4"-bits, 90 mm: PH1 (1x), PH2 (1x), PZ1 (1x), PZ2 (1x), TX T20, T25, T30, Binnenzeskant 3, 4, 5, 6 mm, Sleuf 5,5 mm

## R3300 3040

### BITSET 1/4"

40-delig

- > Set met gangbare bitmaten en aandrijfadapter met bitvergrendeling
- > Bitschroevendraaier met sterke magneet voor eenvoudig en snel wisselen van bits, ergonomische handgreep
- > Omschakelbare ratel met 2K-handgreep en 5° terughaalhoek en schakelpal voor gemakkelijk veranderen van de richting
- > Snelwisseladapter maakt snelle bitwissels mogelijk

€42,27  
+ BTW



Code	Nr.	Lengte mm	Breedte mm	Hoogte mm	-delig	Gewicht kg
3301349	R33003040	230	130	52	40	0,8

#### Inhoud

1/4"-dopsleutels 5,5 6 7 8 10 12 13 mm, Omschakelbare 1/4"-ratel 1/4"-adapter 4kt x 6kt, Magnetische 1/4"-bitschroevendraaier 1/4"-snelwisseladapter, 1/4"-bits, 25 mm: PH1 (2x), PH2 (3x), PH3 (1x), PZ1 (1x), PZ2 (3x), PZ3 (1x), Sleuf 5,5 mm, Binnenzeskant 3 4 5 6 8 mm, TX T10 T15 T20 T25 T30 T40 TX T10H T15H T20H T25H T30H, Bitadapter 1/4" 4kt x 1/4" 6kt

## R4900 5023

### BITRATTEL-DOPSLEUTELSET 1/4" MET BIT-FIX ADAPTER COMPACT

23-delig

- > Aandrijvingadapter 1/4", voor het aandrijven van dopsleutels en dopsleutel-schroevendraaiers
- > Bit ratel, rechtsom/linksom omschakelbaar d.m.v. pal, fijn getand, ovale kop, binnenzeskant voor directe bitopname volgens DIN 3126 - D 6.3, met veerhouder, robuuste volledig stalen uitvoering
- > Tbv handbediende schroefverbindingen
- > Stevige kunststof doos met riemclip
- > Transparant deksel met klemsluiting

€34,03  
+ BTW



Code	Nr.	Lengte mm	Breedte mm	Hoogte mm	-delig	Gewicht kg
3300026	R49005023	100	69	43	23	0,35

#### Inhoud

Bitratel 1/4" omschakelbaar, met aandrijfadapter dopsleutels zeskant SW 6 7 8 10 11 12 13 mm 1/4" bits IN 4 5 6 mm, 1/4" bits SL 5,5 mm 1/4" bits kruiskop PH 1 2, 1/4" bits kruiskop PZ 1 2, 1/4" bits TX T15 T20 T25 T27 T30 Adapter 1/4" 4kt x 1/4" 6kt, bit houder 1/4" 6kt x 1/4" 6kt, met magneet | 67 mm

NIEUW

R4711 2002

# BITHOUDERSET MET SNEL-DRAAIHULS

2-delig (200 mm)

- > 2-delige set: Bevat twee magnetische bithouders van 200 mm lengte met snel-draaihuls voor precies en snel werken – ideaal voor moeilijk bereikbare plaatsen
- > Geschikt voor gangbare aandrijfmaten: bits in 1/4" (6,3 mm) en dopsleutes in 3/8" en 1/2" – veelzijdig inzetbaar in de werkplaats
- > Snel-draaihuls: Maakt snelle handmatige draaibewegingen mogelijk zonder gereedschapswissel
- > Robuuste uitvoering: Hoogwaardige materialen voor duurzaam en betrouwbaar gebruik

€19,<sup>33</sup> + BTW

Lange reikwijdte  
en snelle bediening

Duurzaam en robuust



Snel handmatig draaien  
met nauwkeurige geleiding

Hoge compatibiliteit  
met gangbare systemen

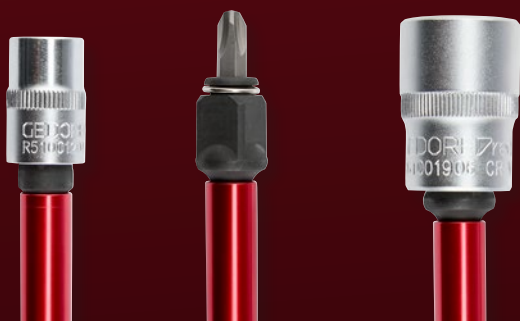

Code 3301915  
Nr. R47112002

-delig 2  
Gewicht kg 0,229

R4711 2102

# BITHOUDERSET

2-delig (75 mm)

- > 2-delige set: Bevat twee magnetische bithouders van 75 mm lengte – ideaal voor moeilijk bereikbare plaatsen
- > Geschikt voor gangbare aandrijfmaten: bits in 1/4" (6,3 mm) en dopsleutels in 3/8" en 1/2" – veelzijdig inzetbaar in de werkplaats
- > Robuuste uitvoering: Hoogwaardige materialen voor duurzaam en betrouwbaar gebruik

€10,<sup>92</sup>  
+ BTW

Geen overbodige gereedschapswisseling voor bits 1/4" en 3/8"+1/2"

Betrouwbaar en duurzaam



Compacte lengte voor krappe ruimtes

Veelzijdig inzetbaar in het dagelijks gebruik



Code  
3301916

Nr.  
R47112102

-delig  
2

Gewicht kg  
0,076

R4710 2004

# ADAPTERSET

4-delig

- > Veelzijdige adaptermaten: Bevat 1/4", 3/8" en 1/2" adapters en 1/4" magnetische bithouder voor flexibele toepassingen
- > Robuust materiaal: Gemaakt van gehard chroom-vanadiumstaal voor een lange levensduur
- > Praktische organizer: Geleverd in een compacte houder voor eenvoudige opslag en snelle toegang
- > Mangaanfosfaat-coating: Biedt extra bescherming tegen roest en corrosie
- > Compatibiliteit: Past op alle snelwisselsystemen en standaard boorkoppen, geschikt voor machinale aandrijving

**€11,01** + BTW

**Brede compatibiliteit met gereedschappen en bits**

**Hoge sterkte en robuustheid**

**Geordende opslag en snelle toegang**



**Universeel inzetbaar met verschillende systemen**



Code	Nr.	Inhoud	-delig	Gewicht kg
3301922	R47102004	Adapter 1/4", 3/8" en 1/2" Magnetische bithouder 1/4"	4	0,122

**R4710 0075**

**2-IN-1 SNELWISSEL-BITHOUDER**

- > Bithouder met 2-in-1 functie
- > 1/4" bithouder met snelwisselsysteem voor 1/4" bits met buitenseskant volgens DIN 3126 – C 6,3 + E 6,3
- > Voor 1/4" dopsleutels met binnenvierkant volgens DIN 3120 / ISO 1174
- > Voor handmatig en machinaal gebruik



**€7,97**  
+ BTW

Code	Nr.	Aandrijfeskant inch	Aandrijfeskant mm	Aandrijfopname inch	Aandrijfopname mm	Totale lengte mm	Gewicht kg
3301895	R47100075	1/4"	6,3	1/4"	6,3	75	0,05



**R4600 3100**

**COMBI-DOPSLEUTEL-SET 1/4" + 1/2"**

100-delig

- > Ideaal voor alle schroefwerkzaamheden tijdens onderhoud, ambachtswerk of in de werkplaats

**€220,17**  
+ BTW

Code	Nr.	Lengte mm	Breedte mm	Hoogte mm	-delig	Gewicht kg
3300063	R46003100	348	365	105	100	10,4

**Inhoud**

- 1/4" omschakelbare 2C-ratel met schakelpal, fijnvertand, 72 tanden | 150 mm 1/4" vierkantgreep | 165 mm
- 1/4" dopsleutel 6-kant 4 4,5 5 5,5 6 7 8 9 10 11 12 13 mm
- 1/4" verlengstuk 50 100 mm
- 1/4" schuifgreep met glijstuk | 115 mm
- 1/4" cardangewricht | 32 mm bitadapter
- 1/4" 4-kt x 1/4" 6-kt | 25 mm
- 1/4" bit buitenseskant 3 4 5 6 8 10 | 25 mm
- 1/4" bit zaagsnede 4 5,5 7 | 25 mm
- 1/4" bit kruiskop PH 1 2 3 4 | 25 mm
- 1/4" bit kruiskop PZ 1 2 3 | 25 mm
- 1/4" bit TX T8 T10 T20 T25 T27 T30 T40 | 25 mm
- 1/2" omschakelbare 2C-ratel met schakelpal, fijnvertand, 72 tanden | 250 mm
- 1/2" dopsleutel 6-kant
- SW 10 11 12 13 14 15 16 17 18 20 21 22 23 24 26 27 28 30 32 mm
- 1/2" verlengstuk 125 250 mm
- 1/2" cardangewricht | 65 mm
- verloop-/glijstuk 3/8" x 1/2" | 44 mm
- Ringsteeksleutel SW 8 9 10 11 12 13 14 15 16 17 19 mm
- Haakse stiftsleutelset 6-kant, 1,5 2 2,5 3 4 5 6 8 10 mm
- Verstelbare moersleutel 10" 250 mm
- Schroevendraaier zaagsnede 4 5,5 6,5
- Schroevendraaier kruiskop PH 1 2 3
- Zijsnijtang 180 mm
- Telefoontang 200 mm
- Waterpomptang 10" 250 mm
- Bankhamer 500 g



R4600 3232

## COMBI-DOPSLEUTELSET

1/4"+1/2"

232-delig

› Ideaal voor alle schroefwerkzaamheden bij ambachtswerk of in de werkplaats

€152,77 + BTW

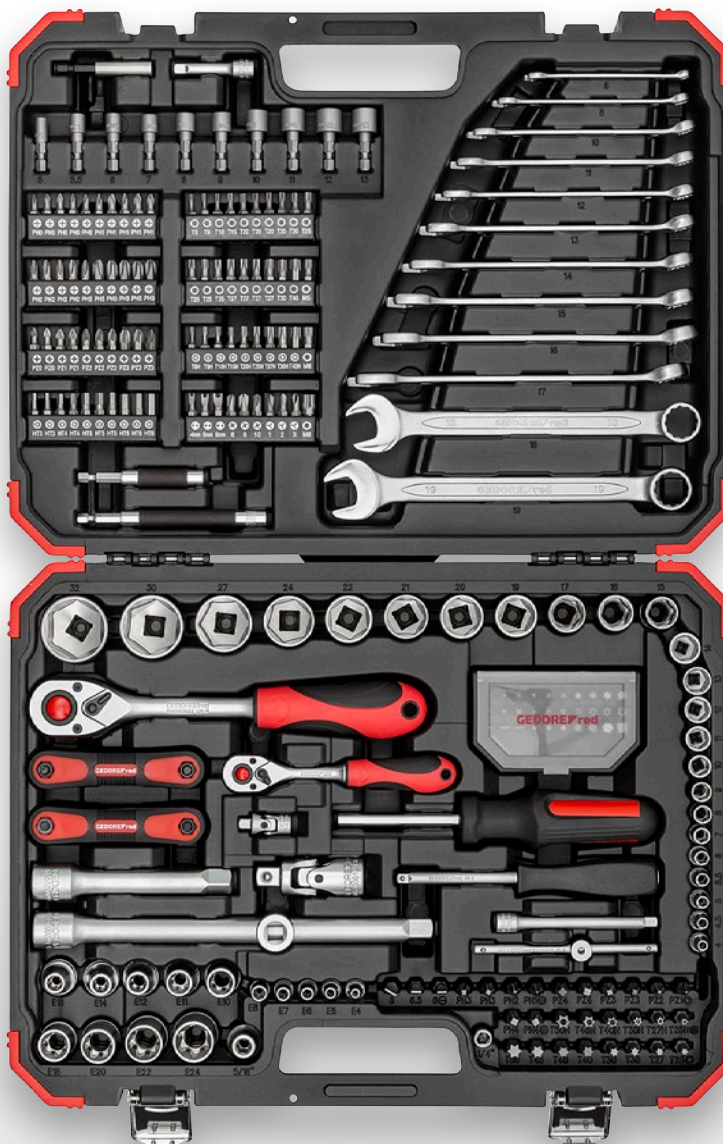

Code	Nr.	Inhoud	Lengte mm	Breedte mm	Hoogte mm	-delig	Gewicht kg
3300185	R46003232	2C omschakelbare ratel 1/4" lengte 150mm terughalhoek 5° 2C omschakelbare ratel 1/2" lengte 250mm terughalhoek 5° 1/4" dopsleutel SW 4,4,5,5,6,7,8,9,10,11,12,13,14   25 mm 1/2" dopsleutel SW 15,16,17,19,20,21,22,24   38 mm 1/2" dopsleutel SW 27,30,32   42 mm 1/4" dwarsgreep met glijstuk 1/4" verlengstuk 50,100 mm 1/2" verlengstuk 125,250 mm 1/4" cardangewricht lengte 33 mm 1/2" cardangewricht lengte 66 mm 1/4" 4-kant steekgreep 165 mm 1/4" dopsleutel TX E4, E5, E6, E7, E8   25mm 1/2" dopsleutel TX E10, E11, E12, E14, E16, E18, E20   38mm, E22 L 40mm, E24 L41mm Verloopstuk/glijstuk 3/8" x 1/2" 1/2" bitadapter 4-kant x 5/16" 6-kant 1/4" bit schroevendraaier L 100 mm 1/4" bits 25 mm lang: binnen 6-kant IN 3,4,5,6  mm, PH elk 5x 0,1,2,3, PZ elk 2x 0,1 elk 3x 2,3, TX T8, T9, T10, T15, T20, T25, T27, T30, T40, TXB T8, T9, T10, T15, T20, T25, T27, T30, T40, Torsie 5,6,8, XZN 4,6,8, TRI-WING 1,2,3, Torque 6,8,10 1/4" bits 6-kant 38 mm lang 5,5,6,7,8,9,10,11,12,13 mm 1/4" bithouder 60,80,120mm Bit-box 30-dlg met 1/4" bits, 25 mm lang: binnen 6-kant IN 2,3,4,5,5,6 mm, sleuf SL 4,5,5,6 mm, PH 1,2,3, PZ 1,2,3, TX T10, T15, 5xT20, 4xT25, 4xT27, T30, T40, TXB T10, T15, T20, T25, T27, T30, T40 5/16" bits 30 mm lang: sleuf SL 6,6,5,8, PH 1,2,2x3,4 elk, PZ 1,2,2x3,4 elk, TX T25, T27, T30, T40, T45, T50, TXB T,25, T27, T30, T40, T45, T50 Ringsteeksleutel SW 6,8,10,11,12,13,14,15,16,17,18,19 mm Haakse stiftsleutel IN 1,5,2,2,5,3,4,5,6,8 mm Haakse stiftsleutel TX T9, T10, T15, T20, T25, T27, T30, T40 Adapter 1/4" 4kt x 1/4" 6kt lengte 25mm	452	340	86	232	7,985



**R2165 2057**

## GEREEDSCHAPSET AZUBI L IN KOFFER

57-delig

- > Basisassortiment voor de meest gangbare toepassingen zoals schroeven, losdraaien, snijden en meten
- > Zeer robuuste koffer, drukbestendig, stof- en waterdicht, ook geschikt voor in het vliegtuig
- > De 2 ingebouwde gasdrukveren houden de koffer open en voorkomen dat hij plotseling dichtklapt
- > Meer opbergruimte dankzij de gereedschapspanelen met insteekvakken voor een betere organisatie
- > Versterkte bevestigingsogen voor alle soorten hangsloten

**€377,<sup>56</sup>**  
+ BTW



Code	Nr.	Inhoud
3301638	R21652057	Dopsleutelset 1/4", 33-delig 4-13 mm 2C-Schroevendraaier sleuf 3 4 5,5 mm 2C-Schroevendraaierr PH1 PH2 Combisleutelset, 12-delig 6-22 mm Duimstok hout 2 m klasse III 2C-Combinatietang 180 mm 2C-Zijnsijder 160 mm Waterpomptang 10", 7-voudig verstelbaar Waterpas 300 mm Bankhamer 300 g 300 mm essen

Lengte mm	Breedte mm	Hoogte mm	-delig	Gewicht kg
485	212	414	57	10,82





**R2165 2101**

## GEREEDSCHAPSET MEISTER XL IN KOFFER

101-delig

- › Compleet assortiment voor de vakman om te schroeven, losmaken, snijden, meten en vele andere taken en uitdagingen op de bouwplaats
- › Ergonomische 2-componentendraaggreep zorgt voor gemakkelijk en ontspannen transport van het gereedschap
- › De 2 ingebouwde gasdrukveren houden de koffer open en voorkomen dat hij plotseling dichtklapt
- › Meer opbergruimte dankzij de gereedschapspanelen met insteekvakken voor een betere organisatie
- › Versterkte bevestigingsogen voor alle soorten hangsloten

**€458,82**  
+ BTW



Code	Nr.	Lengte mm	Breedte mm	Hoogte mm	-delig	Gewicht kg
<b>3301639</b>	R21652101	485	212	414	101	11,85

### Inhoud

Bit-Box 1/4" 32-delig, sleuf PH PZTX zeskant  
 Dopsleutelset 1/4", 46-delig 4-14 mm  
 Ring ratsleutel set 5-delig 8-19 mm  
 2C-Schroevendraaier 1/4" 100 mm  
 2C-Schroevendraaier sleuf 4 5,5 6,5 mm  
 2C-Schroevendraaier PH1 PH2  
 2C-Schroevendraaierr PZ1 PZ2  
 Spanningzoeker 220-250V sleuf 3,5 mm  
 2C-Combinatietang 180 mm 180 mm  
 2C-Zijsnijtang Power 180 mm  
 Waterpomptang 10", 7-voudig verstelbaar  
 Platte beitel vlak-ovaal 200 x 24 x 13 mm  
 Spatel 60 mm  
 Duimstok hout 2 m klasse III  
 Waterpas 300 mm  
 Bankhamer 300 g 300 mm essen



**R2190 2124**

## GEREEDSCHAPSET MEISTER XXL IN VERRIJDABARE KOFFER

124-delig

- › Compleet assortiment gereedschappen voor alle gangbare toepassingen
- › Robuuste, stof- en waterdichte Tough Case koffer uitgerust met 2 lichtlopende wielen en inklikbare telescopische handgreep voor eenvoudig transport van gereedschap
- › De 2 ingebouwde gasdrukveren houden de koffer open en voorkomen dat hij plotseling dichtklapt
- › Meer opbergruimte dankzij gereedschapspanelen incl. vakken voor betere organisatie van gereedschap
- › Versterkte bevestigingsogen voor alle soorten hangsloten



Code	Nr.	Lengte mm	Breedte mm	Hoogte mm	-delig	Gewicht kg
<b>3301641</b>	R21902124	550	225	350	124	14,12

### Inhoud

Bit-Box" 1/4" 32-delig, sleuf PH PZ TX 6-kant  
 Dopsleutelset 1/4", 46-delig 4-14 mm  
 Ringratel-steeksleutel set 5-delig 8-19 mm  
 2C-Bitschroevendraaier 1/4" 100 mm  
 2C-Schroevendraaier sleuf 3 4,5,5mm  
 2C-Schroevendraaier PH1 PH2  
 2C-Schroevendraaier PZ1 PZ2  
 2C-Schroevendraaier TX T15 T20 T25 T27  
 Stiftsleutelset, 9-delig TX T10-T50  
 Stiftsleutelset, 9-delig 6-kant 1,5-10 mm  
 Spanningzoeker 220-250V sleuf 3,5 mm  
 2C-Zijsnijtang Power werk 200 mm  
 2C-Combinatietang 200 mm  
 Waterpomptang 10", 7-voudig verstelbaar  
 Platte beitel vlak-ovaal 200x24x13mm  
 Spatel 60 mm  
 Afbreekmes 18 mm  
 Duimstok hout 2 m klasse III  
 Bankhamer 500g 320mm essen

**€612,61**  
+ BTW



**R2190 2072**

## GEREEDSCHAPSET SANITAIR IN VERRIJDABARE KOFFER

72-delig

- > 72-delig gereedschapassortiment voor alle gangbare werkzaamheden aan sanitair, verwarming en airconditioning
- > Voor mobiel gebruik, ook voor transport per vliegtuig
- > Robuuste stof- en waterdichte verrijdbare gereedschapkoffer
- > Afsluitbaar met hangslot

**€ 612,61**  
+BTW



Code	Nr.	Inhoud	Lengte mm	Breedte mm	Hoogte mm	-delig	Gewicht kg
3301644	R21902072	Dopsleutelset 1/4", 33-delig 4-13 mm VDE-Schroevendraaier PH1 PH2 VDE-Schroevendraaier PZ1 PZ2 VDE-Schroevendraaier sleuf 3x0.5x100 4x0.8x100 5,5x1x125 Stiftsleutelset, 9-delig TXT10-T50 Stiftsleutelset, 9-delig 6-kant 1,5-10 mm Spanningzoeker 220-250V sleuf 3,5mm 2C-VDE-Zijsnijtang 180 mm Pijpsnijder koperen pijp-Ø 3-35 mm Pijptang 1.1/2" 420 mm Sleuteltang 10" Waterpomptang 10", 7-voudig verstelbaar Platte beitel vlak-ovaal 250x25x13mm Spatel 60 mm Afbreekmes 18 mm Metaalzaagbeugel 150 mm Duimstok hout 2 m Klas III Waterpas 300 mm Bankhamer 500 g 320 mm essen	550	225	350	72	14,97

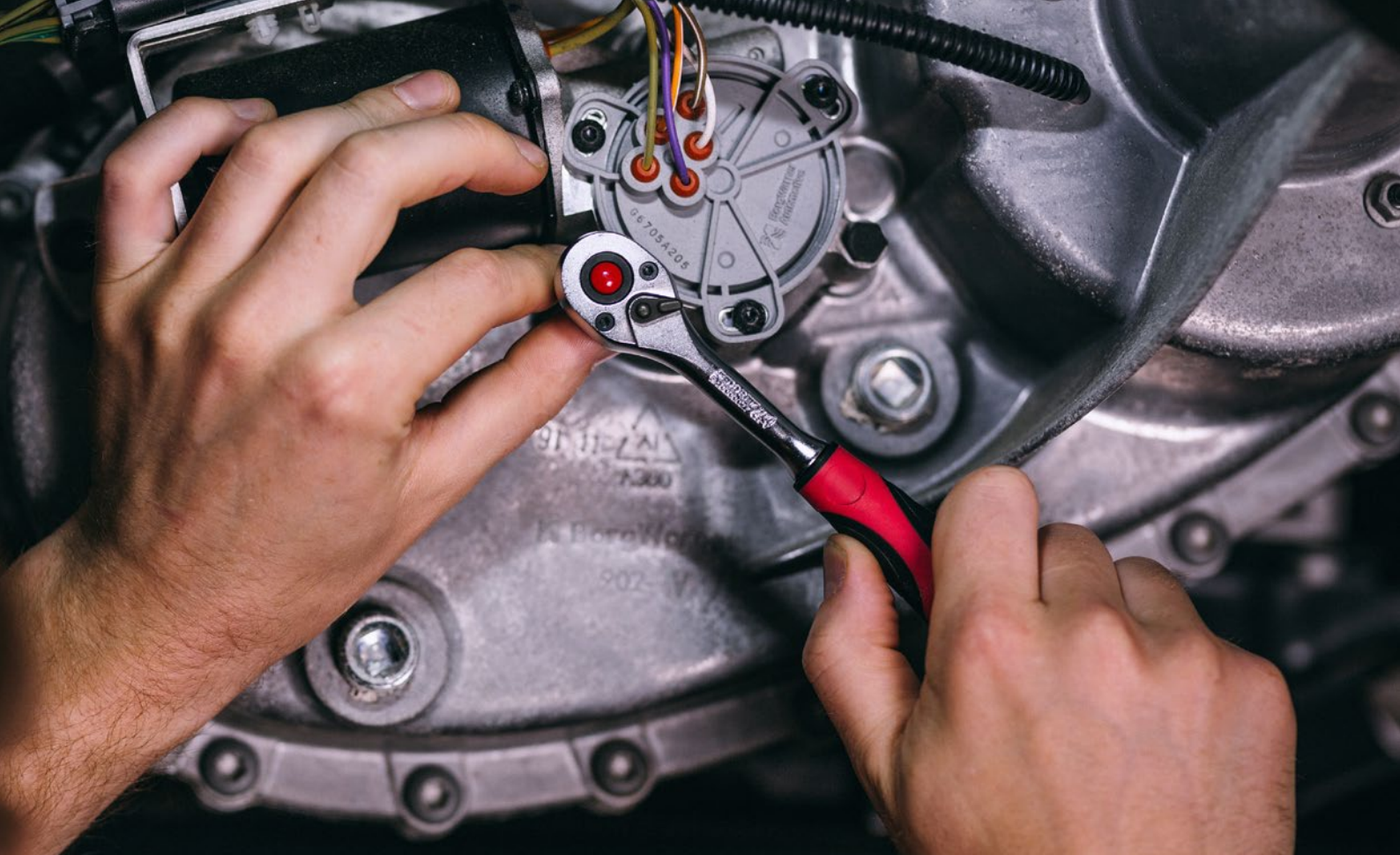

### R6012 0027

## 2C-OMSCHAKELBARE RATEL 1/2"

- > Ratelkop 180° zwenkbaar
- > Drukknop-ontgrendeling
- > Tbv dopsleutels en hulpstukken met 1/2" vierkantaandrijving volgens DIN 3120 - C 12,5, ISO 1174, met kogelvangsleuf



€40,<sup>17</sup><sub>+BTW</sub>



Code	Nr.	Aandrijfvierkant inch	Aandrijfvierkant mm	Terughaalhoek
3300409	R60120027	1/2"	12,5	5°
Totale lengte mm		Aantal tanden		Gewicht kg
290		72		0,68

### R5005 0009

## 2C-OMSCHAKELBARE RATEL 3/8" gebogen

- > Gebogen uitvoering
- > Drukknop-ontgrendeling
- > Tbv dopsleutels en hulpstukken met 3/8" vierkantaandrijving volgens DIN 3120 - C 10 ISO 1174, met kogelvangsleuf



€32,<sup>44</sup><sub>+BTW</sub>



Code	Nr.	Aandrijfvierkant inch	Aandrijfvierkant mm	Terughaalhoek
3300225	R50050009	3/8"	10	10°
Totale lengte mm		Aantal tanden		Gewicht kg
210		36		0,3

**NIEUW**

R3800 2105

# SCHROEVENDRAAIERSET MET SLAGKAPPEN

5-delig

- > 5-delige schroevendraaierset met sleuf- en kruiskopprofielen – ideaal voor werkplaats, montage en reparatiewerkzaamheden
- > Extreem robuuste uitvoering – geschikt voor het losdraaien van vastzittende schroeven
- > Doorgestoken zeskant kling met slagkap – voor verliesvrije krachtoverbrenging, ook bij gebruik van een hamer
- > Zeskant-aansluiting maakt extra hoge aanhaalmomenten mogelijk met steeksleutel of ringsleutel
- > Ergonomische handgreep met harde en zachte zones – voor snel, gecontroleerd en moeiteloos werken
- > Afrolbeveiliging voorkomt hinderlijk weggrollen op de werkplek
- > Hoogwaardige afwerking voor maximale levensduur en professioneel resultaat

**€21,00**  
+ BTW

Beschikbaar vanaf mei

**Efficiënte krachtoverdracht maakt  
werken met een hamer mogelijk**



**Uitzonderlijk  
duurzaam  
en robuust**

**Ergonomische  
2-componenten handgreep**

**Afrolbeveiliging  
voorkomt weggrollen**

Code	Nr.	Inhoud
3301962	R38002105	PH1 x 75 mm / PH2 x 100 mm, SL 5.5 x 75 mm / 6.5 x 100 mm / 8 x 150 mm

-delig	Gewicht kg
5	0,001

**NIEUW****R3800 2002**

# 2IN1 STUBBY SCHROEVENDRAAIER

- > 2-in-1 functie: 1 stubby bithouder & 1 dubbele bit (SL 6 & PH 2)
- > Compacte vorm – ideaal voor werken in krappe ruimtes
- > Kogelvergrendeling voor veilige bevestiging van de bit
- > Ergonomische 2-componenten greep: combinatie van harde en zachte zones voor comfortabel en precies werken

**€5,04**  
+ BTW**Bits zitten stevig en  
zonder speling vast****Ergonomische  
2-componenten handgreep****Toegankelijk  
in krappe ruimtes****Gecombineerde functies  
in compact formaat**

Code	Nr.	Lengte mm	Breedte mm	Hoogte mm	Gewicht kg
3301917	R38002002	93	35	35	0,056

**R3800 2206**

# 6IN1 SCHROEVENDRAAIER

- > 6-in-1 functie: 1x handgreep, 1x schacht met 1/4" en 5/16" opname, 1x 1/4" dubbele bit PH 1 & SL 5, 1x 5/16" dubbele bit PH 2 & SL 6
- > Kogelvergrendeling voor veilige bevestiging van de bits
- > Ergonomische 2-componenten greep: combinatie van harde en zachte zones voor comfortabel en precies werken

**NIEUW****€7,61**  
+ BTW**Ruimte-  
engewichtsbesparend****Ergonomische  
2-componenten handgreep****Veilige  
bevestiging  
van bits****Meerdere bit-opties  
in één set**

Code	Nr.	Lengte mm	Gewicht kg
3301918	R38002206	204	0,166

**NIEUW**

R3800 2004

# 4IN1 PRECISIE-BIT-SCHROEVENDRAAIER

- > 4-in-1 functie: 1x handgreep, 1x schacht voor precisiebit-opname, 1x dubbele bit PH 00 & SL 1,5, 1x dubbele bit PH 0 & SL 3
- > Kogelvergrendeling voor veilige bevestiging van de bits
- > Ergonomische 2-componenten greep: combinatie van harde en zachte zones voor comfortabel en precies werken

**€11,01** + BTW

Draaibare kap  
voormaximale  
precisie en controle

Ergonomische  
2-componenten handgreep

Meerdere  
precisiebits  
in één set

Betrouwbare  
bitbevestiging



Code	Nr.	Lengte mm
3301920	R38002004	170

Gewicht kg  
0,044

R3800 2041

# 41 IN 1 PRECISIE-SCHROEVENDRAAIERSET

- > Uitgebreide set met 41 delen – ideaal voor reparaties aan elektronica, horloges, smartphones, brillen en modellen
- > Ergonomische handgreep van PP + TPV – antislip, zacht en comfortabel voor precies werken
- > 40 precisiebits met 3,5 mm schachtdiameter en 26 mm schacht lengte – vervaardigd uit hoogwaardig S2-staal

**€33,70** + BTW

**Ergonomische handgreep van PP + TPV**

**Draaibare kap voor maximale precisie en controle**



**Breed spectrum aan bits voor vele toepassingen**

**Hoogwaardig bitmateriaal**

Code	Nr.	Inhoud	-delig	Gewicht kg
3301921	R38002041	6x sleufbits SL: 1,0 mm, 1,5 mm, 2,0 mm, 2,5 mm, 3,0 mm, 3,5 mm 5x kruiskop (Phillips): PH 000, PH 00, PH 0, PH 1, PH 2, 2x vierkantbits (Square): SQ1, SQ2, 2x TX: T3, T4 7x TX met veiligheids gat (Tamperproof): T5, T6, T7, T8, T9, T10, T15 3x inbus IN (Hex): 0,9 mm, 1,3 mm, 1,5 mm 4x veiligheids-inbus IN (Tamperproof Hex): 2,0 mm, 2,5 mm, 3,0 mm, 3,5 mm 2x driehoekbits: maat #2, #3, 3x pentalobe: P2, P5, P6 3x Y-bits (Tri-Wing): #000, #0, #1, 1x stand-off bit: S0, 2x spannerbits (U-vorm): maat #4, #6	41	0,367



## RX890 XXXX

### MOMENTSLEUTELS

5-300 Nm

- > Verstelbare momentsleutel met vierkantaandrijving en geïntegreerde ratelfunctie
- > Duidelijk hoor- en voelbaar signaal bij het bereiken van de ingestelde waarde
- > Rechtsom aandraaien en linksom aandraaien door het omzetten van de paddenstoelkop/het doorsteekvierkant
- > Nauwkeurigheid: +/- 3 % tolerantie van de ingestelde schaalwaarde

vanaf

**€108,99** + BTW

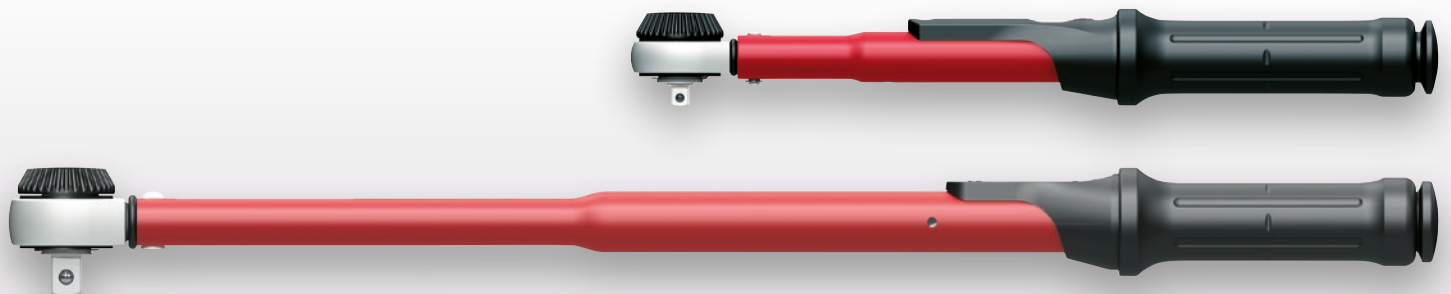

Code	Nr.	Type	Aandrijf- vierkant inch	Aandrijf- vierkant metrisch mm	Nm	nonius Nm	Hoogte mm	Afstand behuizing - vierkantmidden mm	Lengte mm	Kopbreedte mm	Kophoogte mm	Gewicht kg	excl. BTW
<b>3301214</b>	R48900025	Paddenstoel vierkant	1/4"	6,3	5-25	0,1	34	17,5	285	35,0	25,3	0,7	<b>108,99</b>
<b>3301871</b>	R58900050	Paddenstoel vierkant	3/8"	10	10-50	0,25	34	17,5	330	35,0	25,3	0,76	<b>114,03</b>
<b>3301216</b>	R68900100	Paddenstoel vierkant	1/2"	12,5	20-100	0,5	45	22	395	46,0	35,9	1,35	<b>114,03</b>
<b>3301217</b>	R68900200	Paddenstoel vierkant	1/2"	12,5	40-200	1	45	22	485	46,0	35,9	1,515	<b>117,48</b>
<b>3301218</b>	R68900300	Paddenstoel vierkant	1/2"	12,5	60-300	1	47	23	575	46,0	35,9	1,7	<b>134,37</b>

## R3800 2006

### SCHROEVENDRAAIERSET

6-delig

- > Uitvoering volgens DIN 5264 und DIN 8764
- > Kling van hoogwaardig Chroom-Molybdeenstaal, verchroomd
- > 2-componenten-greep, handsparende krachtoverbrenging
- > Gespoten greep vormt een vaste verbinding met de kling
- > 5-kant greepkop verhindert het weggrollen op de werkplek

€15,<sup>38</sup>  
+ BTW



Code	Nr.	Inhoud	-delig	Gewicht kg
3301270	R38002006	Schroevendraaier zaagsnede 3 5,5 6,5 mm Schroevendraaier kruiskop PH 0 1 2	6	0,46

## R3660 1009

### HAAKSE STIFTSLEUTELSET IN MET KLEURCODERING

9-delig, lang

- > Kleurcodering door kunststofcoating voor sneller vinden van de juiste haakse stiftsleutel
- > Ronde vorm
- > Lange uitvoering met kogelkop
- > In een inklapbare houder met riemclip



€19,<sup>66</sup>  
+ BTW



Code	Nr.	Inhoud	-delig	Gewicht kg
3301332	R36601009	1,5 2 2,5 3 4 5 6 8 10 mm	9	0,6

## R3640 1009

### HAAKSE STIFTSLEUTELSET TX MET KLEURCODERING

9-delig, lang

- > Kleurcodering door kunststofcoating voor sneller vinden van de juiste haakse stiftsleutel
- > Ronde vorm
- > Lange uitvoering
- > In een inklapbare houder met riemclip



€22,<sup>18</sup>  
+ BTW



Code	Nr.	Inhoud	-delig	Gewicht kg
3301333	R36401009	T10 T15 T20 T25 T27 T30 T40 T45 T50	9	0,6



**€515,97**  
+ BTW



## R2020 0007

### GEREEDSCHAPWAGEN WINGMAN

met 7 laden

- > Solide plaatstalen constructie, torsiebestendig en zwaar belastbaar
- > Werkblad met ABS-afdekplaat
- > Zijwanden met vierkante gaten voor toebehoren, met papierrolhouder, spuitbushouder en afvalbak
- > Grote handgreep aan beide zijden
- > 7 laden met volledig uittrekbare telescopische rails met individuele vergrendeling (bediening met één hand)
- > Individuele uittrekblokkering, er kan altijd slechts één lade geopend worden, daardoor grote stabiliteit
- > Draagvermogen 35 kg per lade
- > Laden met anti-slipmat
- > Centraal afsluitbaar dmv cilinderslot met 4 sleutels
- > 2 zwenkwielen Ø 125 mm met totaalstop, 2 bokwielen

Code	Nr.	RAL	Lengte mm	Breedte mm	Hoogte mm
<b>3301690</b>	R20200007	3020 / 7016	470	724	1.034
Laden	max. draagvermogen kg	Aantal laden	Gewicht kg		
5 x H = 83 mm	450	7	79,8		
2 x H = 155 mm					

## R2207 1004

### GEREEDSCHAPSET IN GEREEDSCHAPWAGEN WINGMAN

129-delig

- > Als basisuitrusting voor de werkplaats, basisassortiment voor beginners uit alle beroepsgroepen of de ervaren hobbyist
- > Gereedschappen in metrische maten
- > Overzichtelijk ingedeeld in GEDORE red schuimstofmodules
- > Met Check-Tool-systeem: controle van de volledigheid door 2-kleurige schuimstofmodules



**€1119,33**  
+ BTW



Code	Nr.	RAL	Lengte mm	Breedte mm	Hoogte mm	Laden	max. draagvermogen kg	Aantal laden	-delig	Gewicht kg
<b>3301694</b>	R22071004	RAL 3020/7016	470	724	1.034	5x H = 83 mm 2x H = 155 mm	450	7	129	93,6

#### Inhoud

R22350000 Gereedschapset dopsleutels, ratel, toebehoren 1/4"-1/2", R22350005 Gereedschapset schroevendraaiers, tangen, hamer, beitels  
R22350006 Gereedschapset steek-ringratelsleutels, steeksleutels

## R2040 0006

### VERRIJDBARE WERKBANK MECHANIC PLUS

met 6 laden

- > Grote bergruimte met verstelbaar legbord, apart af te sluiten
- > Solide plaatstalen constructie, torsiebestendig en zwaar belastbaar
- > Afmeting 988 x 431 mm, werkblad van hout, 30 mm dik
- > 6 laden met volledig uittrekbare telescopische rails met individuele vergrendeling (bediening met één hand)
- > Individuele vergrendeling van iedere lade voorkomt dat de laden tijdens het verplaatsen kunnen openschieten
- > Draagvermogen 25 kg per lade, variabel in te delen
- > 2 zwenkwieken Ø 100 mm, waarvan 1 wiel met totaalstop, 2 bokwielen Ø 140 mm, aan de zijkant uitspringend, daardoor grote stabiliteit



€602,52  
+ BTW

Code	Nr.	RAL	Lengte mm	Breedte mm	Hoogte mm	Laden	max. draagvermogen kg	Aantal laden	Legplanken	Werkbladdikte mm	Gewicht kg
3301818	R20400006	3020 / 7016	1.080	515	935	4 x H 69 mm 1 x H 144 mm 1 x H 218 mm	210	6	1	30	83,4

## R2015 0006

### GEREEDSCHAPWAGEN MECHANIC

met 6 laden

- > Solide plaatstalen constructie, torsiebestendig en zwaar belastbaar
- > Werkblad met ABS-afdekplaat
- > Zijwanden met vierkante Euro-gaten voor toebehoren
- > 6 laden met volledig uittrekbare telescopische rails met individuele vergrendeling (bediening met één hand)
- > Individuele vergrendeling van iedere lade voorkomt dat de laden tijdens het verplaatsen kunnen openschieten
- > Draagvermogen 25 kg per lade, variabel in te delen
- > Centraal afsluitbaar dmv cilinderslot met 4 sleutels
- > 2 zwenkwieken Ø 100 mm, waarvan 1 wiel met totaalstop, 2 bokwielen Ø 125 mm, aan de zijkant uitspringend, daardoor grote stabiliteit



€395,63  
+ BTW



Code	Nr.	RAL	Lengte mm	Breedte mm	Hoogte mm	Laden	max. draagvermogen kg	Aantal laden	Gewicht kg
3301663	R20150006	RAL 3020/7016	720	500	910	4 x H 69 mm 1 x H 144 mm 1 x H 218 mm	210	6	57



**R2156 0001**

## GEREEDSCHAPSET IN GEREEDSCHAPWAGEN MECHANIC 119-delig

- > Solide plaatstalen constructie, torsiebestendig en zwaar belastbaar
- > Werkblad met ABS-afdekplaat
- > Zijpanelen met vierkante perforatie voor accessoires
- > 6 laden met volledig uittrekbare telescopische rails met individuele vergrendeling (bediening met één hand)
- > Gereedschappen in metrische maten
- > Overzichtelijk ingedeeld in GEDORE red schuimstofmodules
- > Met Check-Tool-systeem: controle van de volledigheid door 2-kleurige schuimstofmodules

**€861,<sup>34</sup>**  
+ BTW

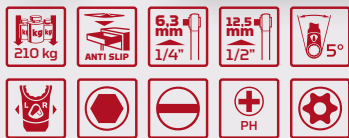

Code	Nr.	Lengte mm	Breedte mm	Hoogte mm	Laden	
<b>3301667</b>	R21560001	418	628	910	4 x H 69 mm 1 x H 144 mm 1 x H 218 mm	
<b>Aantal laden</b>					<b>-delig</b>	<b>Gewicht kg</b>
6					119	70

### Inhoud

- R22150018 Tangenset in 1/3 module
- R22150006 Dopsleutelset 1/4" in 1/3 module
- R22150009 Dopsleutelset 1/2" in 1/3 module
- R22150013 Schroevendraaierset in 1/3 module
- R22150019 Hamer en beitels set in 1/3 modules
- R22150008 ratel met accessoires 1/2" in 1/3 module
- R22150015 schroevendraaierset in 1/3 module
- R22250000 steek-ringsleutelset en haakse stiftsleutels in 2/3 module
- R93200025 snijmes met 5-voudige messen
- R94550003 rolbandmaat 3 m

**R2015 2006**

## GEREEDSCHAPWAGEN MECHANIC 6 laden, zwart, mat

- > Solide plaatstalen constructie, torsiebestendig en zwaar belastbaar
- > 6 laden met volledig uittrekbare telescopische rails met individuele vergrendeling (bediening met één hand)
- > Draagvermogen 25 kg per lade, variabel in te delen
- > Centraal afsluitbaar dmv cilinderslot met 4 sleutels

**€395,<sup>63</sup>**  
+ BTW



Code	Nr.	RAL	Lengte mm	Breedte mm	Hoogte mm	Laden	max. draagvermogen kg	Aantal laden	Gewicht kg
<b>3300012</b>	R20152006	3020/7016	628	418	910	4 x H = 69 mm 1 x H = 144 mm 1 x H = 218 mm	210	6	56

**R2156 0005**

## GEREEDSCHAPSET IN GEREEDSCHAPWAGEN MECHANIC

129-delig

- > Solide plaatstalen constructie, torsiebestendig en zwaar belastbaar
- > Werkblad met ABS-afdekplaat
- > Zijwanden met vierkante Euro-gaten voor toebehoren
- > 6 laden met volledig uittrekbare telescopische rails met individuele vergrendeling (bediening met één hand)
- > Gereedschappen in metrische maten
- > Overzichtelijk ingedeeld in GEDORE red schuimstofmodules
- > Met Check-Tool-systeem: controle van de volledigheid door 2-kleurige schuimstofmodules



**€947,<sup>06</sup>**  
+ BTW

Code	Nr.	Inhoud	Aantal laden	-delig	Gewicht kg
3300031	R21560005	R22350000 Gereedschapset dopsleutels, ratel, toebehoren 1/4"-1/2" in 3/3-schuimmodule R22350005 Gereedschapset schroevendraaiers, tangen, hamer, beitels in 3/3-schuimmodule R22350006 Gereedschapset ringratel-, steeksleutels in 3/3-schuimmodule	6	129	70



**R2156 2002**

## GEREEDSCHAPWAGEN MECHANIC MET 6 LADEN R20152006 + ASSORTIMENT R21010002

166-delig

- > Solide plaatstalen constructie, torsiebestendig en zwaar belastbaar
- > Werkblad met ABS-afdekplaat
- > Zijwanden met vierkante Euro-gaten voor toebehoren
- > 6 laden met volledig uittrekbare telescopische rails met individuele vergrendeling (bediening met één hand)
- > Gereedschappen in metrische maten
- > Overzichtelijk ingedeeld in GEDORE red schuimstofmodules
- > Met Check-Tool-systeem: controle van de volledigheid door 2-kleurige schuimstofmodules



**€1119,<sup>33</sup>**  
+ BTW

Code	Nr.	Aantal laden	-delig	Gewicht kg
3300013	R21562002	6	166	166

### Inhoud

- R22150006 1/4" dopsleutelset in 1/3-schuimmodule
- R22150000 Dubbele ringsleutelset in 1/3 schuimmodule
- R22150018 Tangenset in 1/3-schuimmodule
- R22150019 Hamer en beitelstel in 1/3-schuimmodule
- R22150009 Dopsleutelset 1/2" in 1/3-schuimmodule
- R22150008 Ratel met toebehoren 1/2" in 1/3 schuimmodule
- R22250001 Ringratel-steeksleutelset in 2/3-schuimmodule
- R22150014 Schroevendraaierset in 1/3-schuimmodule
- R22150015 Schroevendraaierset in 1/3-schuimmodule
- R22150017 Borgringtangenset in 1/3-schuimmodule
- R27200010 Griptang 10", R33005031 Bit-Box 1/4"
- R38990000 (De)magnetiseerblokje, R94420021 Schuifmaat
- R93200025 Afbreekmes met 5-voudige messen, R94650013 Set voelermaten, 13 st.
- R93160052 Vijl, halffrond, R94550003 Rolbandmaat 3 m



**R2015 2205**

## GEREEDSCHAPWAGEN GEDWORKER

met 5 laden

- > Plaatstaal, corrosiebestendig en krasvast gepoedercoat
- > Werkblad van ABS met 3 vakken voor kleine onderdelen
- > Centraal afsluitbaar
- > Kogelgelagerde geleiderails
- > Alle laden aan beide zijden uittrekbaar
- > Draagvermogen per lade 20 kg
- > Extra bergvak voor grotere onderdelen onder de laatste lade
- > GEDORE-trapeziumconstructie zorgt ook bij maximale belasting voor: licht lopende, wendbare en spoorvaste eigenschappen



Made in Austria

**€387,82**  
+ BTW



Code	Nr.	Lengte mm	Breedte mm	Hoogte mm	Laden	max. draagvermogen kg	Aantal laden	Gewicht kg
3301675	R20152205	685	462	963	2x type 1, H=74 mm 3x type 2, H=119 mm	200	5	41

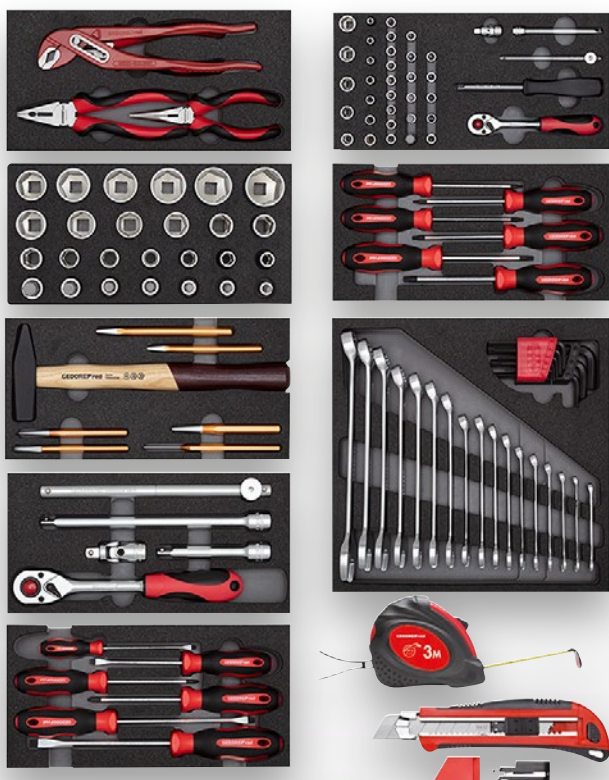

**R2156 2005**

## GEREEDSCHAPSET IN GEREEDSCHAPWAGEN GEDWORKER

119-delig

- > Als basisuitrusting voor de werkplaats, basisassortiment voor beginners uit alle beroepsgroepen of de ervaren hobbyist
- > Gereedschappen in metrische maten
- > Overzichtelijk ingedeeld in GEDORE red schuimstofmodules
- > Met Check-Tool-systeem: controle van de volledigheid door 2-kleurige schuimstofmodules



**€818,49**  
+ BTW



Made in Austria

Code	Nr.	Aantal laden	-delig	Gewicht kg
3301676	R21562005	5	119	55,46

### Inhoud

- R22150018 Set van tangen in 1/3 van de schuimmodule
- R22150006 Dopsleutelset 1/4" in 1/3 van de schuimmodule
- R22150009 Steeksleutelset 1/2" in 1/3 van de schuimmodule
- R22150013 Schroevendraaierset in 1/3 van de schuimmodule
- R22150019 Hamer en beitels in 1/3 van de schuimmodule
- R22150008 Ratchet met toebehoren 1/2" in 1/3 van de schuimmodule
- R22150015 Schroevendraaierset in 1/3 van de schuimmodule
- R22250000 Combisleutelset en offsetschroevendraaier in 2/3 van de schuimmodule
- R93200025 Snijmes met 5 reservemessen
- R94550003 Meetlint 3 m

## R2020 2207

### GEREEDSCHAPWAGEN GEDMASTER

met 7 laden

- > Plaatstaal, corrosiebestendig en krasvast gepoedercoat
- > Werkblad van ABS met 4 vakken voor kleine onderdelen
- > Zijwanden met euro-perforatie 10 x 38 mm voor de bevestiging van toebehoren
- > Centraal afsluitbaar dmv cilinderslot
- > Veiligheidsvergrendeling per lade, bediening met één hand
- > Alle laden volledig uittrekbaar en met kogelgelagerde geleiderails
- > Draagvermogen per lade 40 kg
- > GEDORE-trapeziumasconstructie zorgt ook bij maximale belasting voor: licht lopende, wendbare en spoorvaste eigenschappen

€674,79  
+ BTW



Made in Austria



Code	Nr.	Lengte mm	Breedte mm	Hoogte mm	Laden	max. draagvermogen kg	Aantal laden	Gewicht kg
3301677	R20202207	790	470	999	5x type 1 H=70 2x type 2 H=145	400	7	65

## R2207 1005

### GEREEDSCHAPSET IN GEREEDSCHAPWAGEN GEDMASTER

273-delig

- > Omvangrijk assortiment geschikt voor industrie, ambacht, automobielbranche en de veeleisende doe-het-zelver
- > Gereedschappen in metrische maten
- > Overzichtelijk ingedeeld in GEDORE red schuimstofmodules
- > Met Check-Tool-systeem: controle van de volledigheid door 2-kleurige schuimstofmodules

€1545,38  
+ BTW

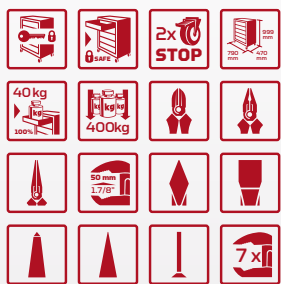

Made in Austria

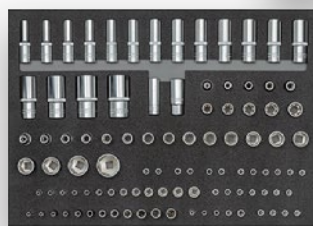
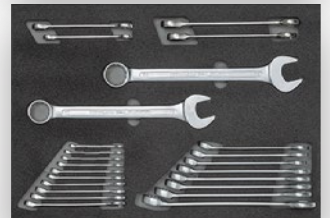
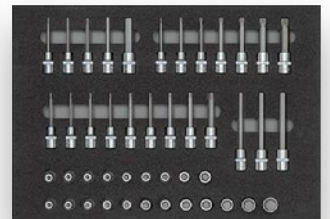

Code	Nr.	Lengte mm	Breedte mm	Hoogte mm	-delig	Gewicht kg
3301678	R22071005	790	470	999	273	88,5

#### Inhoud

R20202207, Gereedschapwagen GEDMaster 7 laden, R22350007, 1/4" 2C-Omschakelbare ratel L.150mm, 1/4" Verlengstuk L.50mm, 1/4" Verlengstuk L.100mm, 1/4" Verlengstuk L.150mm, 1/4" Schuifgreep met glijstuk L.115mm, 1/4" Cardangewricht L.33mm, 1/4" Handgreep L.62mm 2C-greep, 1/4" Bitadapter 4-kant x 6-kant L.24.7mm, 1/4" Bit-Box SL+PH+PZ+TX+6-kant 32dlg, 1/4" Ratelschroevendraaier met telescopische kling, 3/8" 2C-Omschakelbare ratel L.180mm, 3/8" Dopsleutel 6-kant 6 7 8 9 10 11 12 13 14 15 16 17 18 19 20 21 22, 3/8" Verlengstuk L.125mm, 3/8" Verlengstuk L.150mm, 3/8" Schuifgreep met glijstuk, Verloopstuk 3/8" x 1/2" 4-kant L.44mm, Verloopstuk 3/8" tot 1/4", 1/2" 2C-Omschakelbare ratel L.250mm, 1/2" Cardangewricht L.66mm, 1/2" Verlengstuk L.75mm, 1/2" Verlengstuk L.125mm, 1/2" Verlengstuk L.250mm, 1/2" Schuifgreep met glijstuk, Stiftsleutelset 6-kant 1.5-10mm 9dlg, R22350008, 1/4" Dopsleutel 6-kant 4 4,5 5 5,5 6 7 8 9 10 11 12 13 14 L.25mm, 1/4" Dopsleutel 6-kant 4 4,5 5 5,5 6 7 8 9 10 11 12 13 L.50mm, 1/4" Dopsleutel TX E5 E6 E7 E8 E10 L.25mm, 1/4" Dopsleutel-schroevendraaier 3 4 5 6 L.37mm, 1/4" Dopsleutel-schroevendraaier PH1 PH2 L.37mm, 1/4" Dopsleutel-schroevendraaier PZ1 PZ2 L.37mm, 1/4" Dopsleutel-schroevendraaier SC 5,5 6,5 L.37mm, 1/4" Dopsleutel-schroevendraaier TX B0 T10 T15 T20 T25 T27 T30, 1/4" Dopsleutel-schroevendraaier TX T10 T15 T20 T25 T27 T30 T40, 1/2" Dopsleutel 6-kant 8 9 10 11 12 13 14 15 16 17 18 19 20 21 22 24 27 32, 1/2" Dopsleutel 6-kant 10 11 12 13 14 15 16 17 18 19 20 21 22 24 27 30 32, 1/2" Dopsleutel TX E8 E10 E11 E12 E14 E16 E18 E20 E22 E24, 1/2" Bougiedopsleutel 16 21 1/2" Dopsleutel-schroevendraaier 4 5 6 7 8 9 10 11 12 14 17 19 L.55mm, 1/2" Dopsleutel-schroevendraaier 5 6 7 8 10 12 14 17 L.100mm, 1/2" Dopsleutel-schroevendraaier TX T20 T25 T27 T30 T40 T45 T50 T55 T60 L.55mm, 1/2" Dopsleutel-schroevendraaier TX T20 T25 T27 T30 T40 T45 T50 T55 T60 L.100mm, 1/2" Dopsleutel-schroevendraaier XZN M5 M6 M8 M10 M12 M14 M16, R22350010, Combinatietang L.180mm 2C-greep, Zijsnijtang L.160mm 2C-greep, Telefoontang recht L.200mm 22C-greep, 2C-Schroevendraaier sleuf 3 4 5,5 6,5, 2C-Schroevendraaier PH1 PH2, 2C-Schroevendraaier TX T10 T15 T20 T25 T30 T40, Waterpomptang 10", Bankhamer 300g L.300mm, Doorslag 8-kant 120x4mm schacht Ø12mm, Centerpons 8-kant 120x4mm schacht Ø10mm, Pendrijver 8-kant 150x4mm schacht-Ø10mm, Platte beitel vlak-ovaal 125x15x9mm, Platte beitel vlak-ovaal 150x18x11mm, Kruisbeitel vlak-ovaal, Sleuteltang 10", R22350011, Combisleutel 6 7 8 9 10 11 12 13 14 15 16 17 18 19 20 21 22 24 27 30 32, Ringratel-steeksleutel 10 13 17 19

**R2800 2003**  
**TANGENSET**  
3-delig

**€34,20**  
+ BTW

- > Inductief geharde snijvlakken
- > 2-componenten-greep, handsparende krachtoverbrenging
- > Chroom-Vanadiumstaal



Code	Nr.	Inhoud	-delig	Gewicht kg
3301155	R28002003	combinatietang 180 mm zijsnijtang 160 mm telefoontang, recht 200 mm	3	0,711

**R2830 XXXX**  
**COMBINATIETANG**

- > Uitvoering volgens DIN ISO 5746
- > Met grijpzones voor vlak en rond materiaal
- > Inductief geharde snijvlakken
- > 2-componenten-greep, handsparende krachtoverbrenging
- > Chroom-Vanadiumstaal

vanaf

**€17,06**  
+ BTW



Code	Nr.	Lengte mm	Gewicht kg	excl. BTW
3301124	R28302180	180	0,3	17,06
3301125	R28302200	200	0,36	19,66

**R2810 XXXX**  
**WATERPOMPTANG**  
7-voudig verstelbaar

- > Uitvoering volgens DIN 8976 vorm C
- > Grijpvlakken met langsvranging
- > Met doorgestoken scharnier
- > 7-voudig verstelbaar
- > Kop en scharnierhuis blank geslepen
- > Chroom-Vanadiumstaal
- > Rood gepoedercoat

vanaf

**€11,09**  
+ BTW



Code	Nr.	Spanwijdte mm	Lengte mm	Gewicht kg	excl. BTW
3301174	R28100007	25	180	0,16	11,09
3301175	R28100010	33	250	0,37	12,86

**R2815 4010**  
**WATERPOMPTANG**  
met automatische éénhandsverstelling

- > Automatisch instelmechanisme maakt éénhandbediening mogelijk
- > Doorgestoken scharnier, hoge stabiliteit
- > Grijpvlakken met langsvranging

**€19,66**  
+ BTW



Code	Nr.	Spanwijdte mm	Spanwijdte inch	Lengte inch	Lengte mm	Gewicht kg
3301172	R28154010	35	10	10	250	0,38



## R2850 XXXX

### TELEFOONTANG

recht

- > Uitvoering volgens DIN ISO 5745
- > Rechte grijpvlakken, langsvranding
- > Inductief geharde snijvlakken
- > 2-componenten-greep, handsparende krachtoverbrenging
- > Chroom-Vanadiumstaal

vanaf

**€16,<sup>22</sup>**  
+ BTW



Code	Nr.	Lengte mm	Gewicht kg	excl. BTW
3301131	R28502160	160	0,2	16,22
3301133	R28502200	200	0,24	19,66

## R2840 2160

### ZIJSNIJTANG

- > Uitvoering volgens DIN ISO 5749
- > Slanke kopvorm
- > Inductief geharde, lange snijvlakken
- > 2-componenten-greep, handsparende krachtoverbrenging
- > Chroom-Vanadiumstaal

**€17,<sup>06</sup>**  
+ BTW



Code	Nr.	Lengte mm	Gewicht kg
3301130	R28402160	160	0,22

## R2842 2200

### ZIJSNIJTANG POWER

- > Uitvoering volgens DIN ISO 5749
- > Hoge snijcapaciteit bij geringe krachtinspanning
- > Slanke kopvorm
- > Inductief gehard, lang snijvlak
- > 2-componenten-greep, handsparende krachtoverbrenging
- > Chroom-Vanadiumstaal

**€24,<sup>87</sup>**  
+ BTW



Code	Nr.	Lengte mm	Gewicht kg
3301128	R28422200	200	0,34

R0170 0008

# SCHAKELKASTSLEUTEL

- > Veelzijdige toepassingsmogelijkheden: combineert zes gangbare sleutelprofielen in één gereedschap – ideaal voor schakelkasten, verwarmingsinstallaties, liften en industriële installaties
- > Robuuste constructie: vervaardigd uit hoogwaardig metaal voor duurzaamheid en weerstand bij dagelijks gebruik
- > Compact ontwerp: licht en handzaam, past gemakkelijk in elke gereedschapstas of broekzak
- > Ergonomische bediening: doordachte vormgeving maakt comfortabel werken mogelijk, zelfs op moeilijk bereikbare plaatsen
- > Snelle gereedschapswissel: eenvoudig schakelen tussen verschillende sleutelprofielen bespaart tijd en verhoogt de efficiëntie
- > Breed toepassingsgebied: geschikt voor elektriciens, verwarmingsinstallateurs, servicetechnici en facilitair managers

€ 7,61  
+ BTW

Combineert zes  
gangbare sleutelprofielen

Ergonomisch  
gebruik



Snelle  
gereedschapswissel

Robuuste  
constructie

Code	Nr.	Lengte mm	Breedte mm	Hoogte mm	Gewicht kg
3301908	R01700008	72	72	15	0,065

R9920 0001

# MAGNEETGRIJPER

- > 4-voudige klauwgrijper: maakt het veilig grijpen en vasthouden van kleine voorwerpen mogelijk op moeilijk bereikbare plaatsen
- > Geïntegreerde LED-verlichting: zorgt voor optimale zichtbaarheid in donkere of slecht verlichte werkgebieden
- > Flexibele schacht: buigzaam ontwerp maakt het mogelijk om voorwerpen te bereiken in smalle of hoekige ruimtes
- > Magnetische punt: ideaal voor het oppakken van metalen kleine onderdelen zoals schroeven of moeren
- > Ergonomische handgreep: biedt comfortabel houvast en precieze controle bij het grijpen
- > Veelzijdige toepassingsmogelijkheden: geschikt voor werkplaatsen, huishoudens, sanitaire ruimtes en auto-toepassingen

€11,01  
+ BTW

LED-verlichting

Grote reikwijdte  
en flexibiliteit

Ergonomische  
handgreep

Precieze grip  
op verschillende  
objectgroottes



Code	Nr.	Totale lengte mm
3301927	R99200001	720

Gewicht kg  
0,134

R9920 0000

# 8IN1 SANITAIRSLEUTEL

- > Combineert 8 gereedschappen in één – ideaal voor sanitaire installaties aan kranen, afsluiters, filterkorven enz.
- > ABS-kunststof en hoogwaardig aluminium – robuust, slijtvast en milieuvriendelijk
- > 360° draaibare kop maakt eenvoudige toegang tot moeilijk bereikbare plaatsen mogelijk
- > Ergonomisch ontwerp met antislipgreep voor veilig en comfortabel werken
- > Compact, licht formaat – ideaal voor mobiel gebruik en ruimtebesparende opslag
- > Maakt montage en demontage van bevestigingsmoeren eenvoudiger – bespaart tijd en kracht
- > Eenvoudig schoon te maken en onderhoudsvriendelijk – ook bij regelmatig gebruik

**€ 8,36**  
+ BTW

**Hoge stabiliteit  
en lange levensduur**

**Meerdere functies  
in één gereedschap,  
universeel inzetbaar**

**Efficiënt werken met  
minimale inspanning**

**Makkelijk hanteerbaar  
zonder wegglijden**



Code	Nr.	Lengte mm	Breedte mm	Hoogte mm	Gewicht kg
3301923	R99200000	245	50	50	0,179

## R9530 0139

### LED PENLIGHT

- > Ideaal als werklamp bij mobiel gebruik
- > Beschermd tegen het binnendringen van kleine stofdeeltjes en spatwater
- > Goede grip, ook met vette of zweterige handen
- > Ook probleemloos te gebruiken met handschoenen
- > Handige clip voor het bevestigen aan de riem of aan hemd- of broekzak



€16,97  
+ BTW



Code	Nr.	Lichtsterkte lm	Lengte mm
3301758	R95300139	130	139
Breedte mm	Hoogte mm	Gewicht kg	
15	15	0,09	

## R9570 0089

### LED MINI WERKLAMP

- > Mobiele metgezel voor alle toepassingen
- > Extreem felle lamp in een zeer compact formaat
- > Magneet zorgt voor uiteenlopende bevestigingsmogelijkheden in verschillende werkbereiken
- > Handige clip voor het bevestigen aan de riem of aan hemd- of broekzak



€23,03  
+ BTW

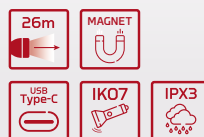

Code	Nr.	Lichtsterkte lm	Lengte mm
3301759	R95700089	300	89
Breedte mm	Hoogte mm	Gewicht kg	
21	12	0,09	

## R9560 0320

### LED INSPECTIELAMP

- > Ideaal als werklamp bij mobiel gebruik in verschillende toepassingen
- > 5 schakelfuncties voor individueel aanpasbare helderheid
- > Magneet en 180° draaibare haak zorgen voor verschillende bevestigingsmogelijkheden
- > Maakt een flexibel en mobiel gebruik mogelijk, evenals handenrij werken



€36,64  
+ BTW



Code	Nr.	Lichtsterkte lm	Lengte mm
3301760	R95600320	500	320
Breedte mm	Hoogte mm	Gewicht kg	
33	43	0,3	

## R9540 0145

### LED SPOTLIGHT

- > Compacte, draagbare spotlight
- > Ideaal voor werken op plekken waar geen elektriciteit is
- > Rubberen rand, dus schok- en spatwaterdicht
- > Standvoet 180° draaibaar



€31,51  
+ BTW



Code	Nr.	Lichtsterkte lm	Lengte mm
3301761	R95400145	1.400	145
Breedte mm	Hoogte mm	Gewicht kg	
40	145	0,45	

NIEUW

R9560 0128

# STAAFLAMP 150

- > Gematigde lichtopbrengst: 150 lumen, ideaal voor gerichte verlichting van kleine werkgebieden
- > Compact ontwerp en gewicht van 60 g – licht en handzaam
- > Schakelfuncties: top-LED (100 lm), hoofd-LED (150 lm), uit – eenvoudige bediening
- > Bescherming & robuustheid: IP54 & IK07 bescherming tegen stof en schokken
- > Lange brandduur: tot 3,5 uur
- > USB-C opladen: snellaadfunctie, ca. 2,5 uur laadtijd, incl. laadkabel
- > Design: matte afwerking met zwarte aan/uit-schakelaar

€21,01  
+ BTW



150 lumen

Makkelijk draagbaar  
en prettig vast te houden

Flexibele helderheidskeuze  
naar behoefte

Beschermd tegen  
stof en stoten



Code	Nr.	Lichtsterkte lm	Lengte mm	Breedte mm	Hoogte mm	Gewicht kg
3301924	R95600128	150	128,2	23,4	17,9	0,036

R9570 0176

# KLEMLAMP 1700

- > Zeer hoge lichtopbrengst: tot 1700 lumen, instelbaar in 4 modi (Eco 100 lm, Laag 300 lm, Midden 700 lm, Hoog 1700 lm)
- > Zeer lange brandduur: tot 24 uur bedrijfstijd in Eco-modus
- > Robuuste uitvoering: IP65 & IK07 bescherming – stof- en waterdicht, schokbestendig
- > Flexibel ontwerp
- > Inklapbaar (176,2 x 104,1 x 95,2 mm) en uitgeklaapt (205 x 104,1 x 174,8 mm)
- > 360° kogelgewricht voor flexibele positionering
- > Praktische bevestigingsmogelijkheden: klem voor bevestiging of neerzetten, sterke magneet voor handsfree werken
- > USB-C oplaadfunctie: inclusief USB type-A naar USB type-C laadkabel, ca. 5 uur laadtijd
- > Gewicht: 628 g – stabiel en toch draagbaar

**€59,08**  
+ BTW

**1700  
lumen**



**Zeer hoge en  
regelbare helderheid**

**Uiterst lange werking  
in energiebesparende modus**

**Verschillende montageopties  
voor handsfree werken**



Code	Nr.	Lichtsterkte lm	Lengte mm	Breedte mm	Hoogte mm	Gewicht kg
3301925	R95700176	1.700	104,1	95,2	176,2	0,628

NIEUW

R9530 0073

# LED ZAKLAMP MINI-BOOST 1000

€27,82  
+ BTW

- > Hoge lichtopbrengst: tot 1000 lumen in boost-modus voor extreem helder licht
- > Lange brandduur: tot 10 uur lichtopbrengst in gereduceerde modi
- > Veelzijdige schakelmodi: 4 modi: 50 % (250 lm), 100 % (500 lm), Boost (1000 lm), uit – eenvoudige bediening
- > Robuust ontwerp: aluminium behuizing met IP44-bescherming en IK07 schokbestendigheid
- > Praktische functies: sterke magneet in de clip, USB-C oplaadpoort, laad- en restcapaciteitsaanduiding
- > Compact & licht: afmetingen: 22,5 x 21 x 73 mm, gewicht: 56 g – perfect voor onderweg
- > Leveringsomvang: USB type-C laadkabel inbegrepen

Langdurige werking  
bij een laag verbruik

1000 lumen

Veelzijdige bevestigings- en  
oplaadmogelijkheden plus indicator

Makkelijk en  
onopvallend draagbaar



Code	Nr.	Lichtsterkte lm	Lengte mm	Breedte mm	Hoogte mm	Gewicht kg
3301926	R95300073	1.000	73	22,5	21	0,56

### R3930 XXXX

## VDE-SCHROEVENDRAAIER

tbv kruiskopschroeven PZ

- > Uitvoering volgens DIN 7438, DIN ISO 8764
- > VDE-isolatie vlg. DIN EN 60900
- > Kling van hoogwaardig chroom-molybdeenstaal
- > Aandrijfpunt gefosfateerd, beschermd tegen corrosie en slijtvast
- > 2-componenten-greep, handsparende krachtoverbrenging
- > Gespoten greep vormt een vaste verbinding met de kling
- > 5-kant greepkop verhindert het weggrollen op de werkplek

vanaf

€5,12  
+ BTW



Code	Nr.	Aandrijf-grootte kruiskop PZ	Klinglengte	Lengte mm	Gewicht kg	excl. BTW
3301406	R39300115	1	80	182	0,079	5,12
3301407	R39300219	2	100	210	0,104	6,35

### R3920 XXXX

## VDE-SCHROEVENDRAAIER

tbv kruiskopschroeven PH

- > Uitvoering volgens DIN 7438, DIN ISO 8764
- > VDE-isolatie vlg. DIN EN 60900
- > Kling van hoogwaardig chroom-molybdeenstaal
- > Aandrijfpunt gefosfateerd, beschermd tegen corrosie en slijtvast
- > 2-componenten-greep, handsparende krachtoverbrenging
- > Gespoten greep vormt een vaste verbinding met de kling
- > 5-kant greepkop verhindert het weggrollen op de werkplek

vanaf

€6,35  
+ BTW



Code	Nr.	Aandrijf-grootte kruiskop Phillips (PH)	Klinglengte	Lengte mm	Gewicht kg	excl. BTW
3301404	R39200115	1	80	180	0,07	6,35
3301405	R39200219	2	100	210	0,105	7,67

### R3910 XXXX

## VDE-SCHROEVENDRAAIER

tbv sleufschroeven

- > Uitvoering volgens DIN 5264, DIN ISO 2380
- > VDE-isolatie vlg. DIN EN 60900
- > Kling van hoogwaardig chroom-molybdeenstaal
- > Aandrijfpunt gefosfateerd, beschermd tegen corrosie en slijtvast
- > 2-componenten-greep, handsparende krachtoverbrenging
- > Gespoten greep vormt een vaste verbinding met de kling
- > 5-kant greepkop verhindert het weggrollen op de werkplek

vanaf

€5,03  
+ BTW



Code	Nr.	Snijvlakbreedte mm	Klinglengte	Lengte mm	Gewicht kg	excl. BTW
3301400	R39102514	2,5	75	145	0,03	5,03
3301401	R39100319	3,0	100	170	0,036	6,61
3301402	R39100419	4,0	100	210	0,071	6,80
3301403	R39105524	5,5	125	235	0,091	7,67

NIEUW

R2800 2204

# MULTI- DRAADSTRIPTANG

- > 5-in-1 functie: voor grijpen, strippen, knippen, splitsen en krimpen
- > Splitsfunctie: geschikt voor schroefdraadmaten M3 en M3.5
- > Krimpbereik: geschikt voor kabeldoorsneden van 0,75 – 2,5 mm<sup>2</sup>
- > Stripfunctie: voor isolatiediameters van 1 - 3,2 mm
- > Ergonomische 2-componentengrepen: antislip en comfortabel bij langdurig gebruik

€11,76  
+ BTW

Ergonomische  
2-componenten handgrepen

Flexibel stripbereik  
voor verschillende kabels

Meerdere functies  
in één gereedschap

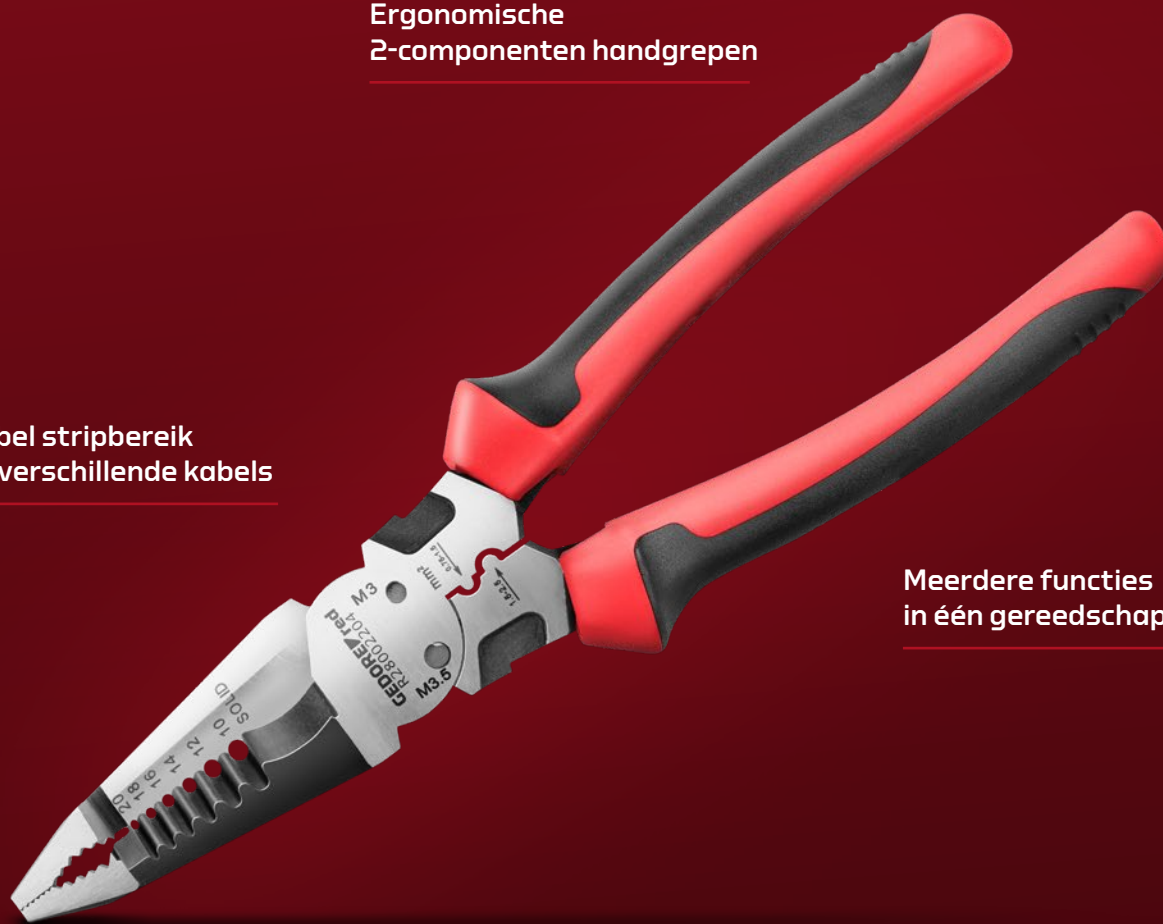

Precieze scheiding van  
schroefverbindingen



Code	Nr.	Lengte mm
3301910	R28002204	203

Gewicht kg  
0,262

NIEUW

R2800 2220

# COMBINATIE- EN DRAADSTRIPTANG

- > 3-in-1 functie: voor knippen, krimpen en grijpen van kabels en leidingen
- > Knipfunctie: geschikt voor draad tot 2 mm diameter
- > Krimpbereik: voor kabeldoorsneden van 0,75 – 1,5 mm<sup>2</sup> en 1,5 – 2,5 mm<sup>2</sup>
- > Stripfunctie: voor isolatiediameters van 1 – 2,6 mm
- > Ergonomische 2-componentengrepen: antislip en comfortabel bij langdurig gebruik

€ 8,<sup>36</sup> + BTW

Combineert belangrijke  
functies in één gereedschap

Verschillende krimpzones  
voor standaard diameters

Ergonomische  
2-componenten handgrepen

Knipt gangbare  
draadmaten zuiver



Code	Nr.	Lengte mm
3301911	R28002220	220

Gewicht kg  
0,36

**NIEUW**

**R2800 2200**

# ZIJSNIJ- EN STRIPTANG

- > Zijsnijtang met multifunctionele mogelijkheden – geschikt voor knippen, grijpen en vasthouden
- > Knipcapaciteit tot 2 mm draaddiameter – ideaal voor zachte en middelharde draden
- > Krimpen mogelijk voor aders van 0,75 – 1,5 mm<sup>2</sup> en 1,5 – 2,5 mm<sup>2</sup>
- > Stripbereik voor isolatiediameters van 1 – 2,6 mm – nauwkeurig strippen van kabels
- > 2-componentengreep met antislippoppervlak – veilige grip en vermoeidheidsvrij werken

**€ 8,36**  
+ BTW

**Gecombineerde functies  
voor veelzijdig gebruik**

**Extra  
krimpfunctionaliteit**

**Ergonomische  
2-componenten handgrepen**

**Geschikt voor  
veel draadsoorten**

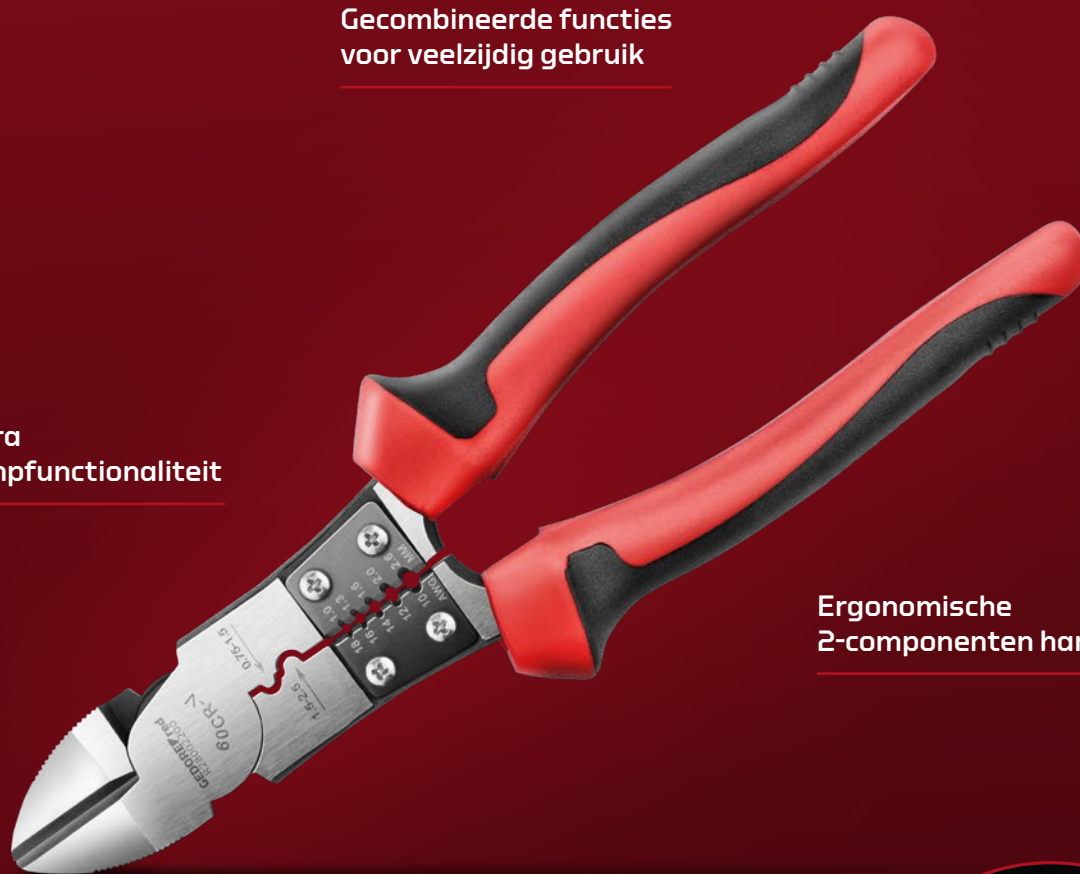

Code	Nr.	Lengte mm
3301912	R28002200	200

Gewicht kg  
0,309

NIEUW

R2800 2235

# TELEFOON- EN STRIPTANG

- > Telefoontang met extra functies voor knippen, krimpen en strippen
- > Knipbereik tot 2 mm draaddiameter – geschikt voor verschillende kabeltypes
- > Krimpfunctie voor doorsneden 0,75 – 1,5 mm<sup>2</sup> en 1,5 – 2,5 mm<sup>2</sup> – ideaal voor elektrische verbindingen
- > Geïntegreerde stripzones voor diameters van 1 – 2,6 mm – netjes verwijderen van isolatie
- > Ergonomische 2K-greep – veilige en comfortabele bediening bij herhaald gebruik

€ 8,<sup>36</sup> + BTW

Snel en precies strippen

Multifunctioneel  
voor verschillende  
werkstappen

Ergonomische  
2-componenten handgrepen

Geschikt voor  
gangbare draadmaten



Code	Nr.	Lengte mm
3301913	R28002235	235

Gewicht kg  
0,344

**R2910 0010**

## VDE-WATERPOMPTANG

- > Voor het los- en vastdraaien van bijv. schroefverbindingen in schakelkasten
- > Uitvoering volgens DIN ISO 8976 vorm C
- > Voldoet aan de eisen van zowel de VDE 0682 deel 201 als de EN/IEC 60900
- > Grijpvlakken met langsvranging
- > Met doorgestoken scharnier



**€24,87**  
+ BTW



Code	Nr.	Spanwijdte mm	Lengte inch	Lengte mm	Gewicht kg
<b>3301413</b>	R29100010	39	10	250	1,45

**R2940 0180**

## VDE-ZIJSNIJTANG

- > Uitvoering volgens DIN ISO 5749
- > Voldoet aan de eisen van zowel de VDE 0682 deel 201 als de EN/IEC 60900
- > Hoge snijcapaciteit bij geringe krachtinspanning
- > Slanke kopvorm
- > Inductief geharde, lange snijvlakken
- > 2-componenten-greep, handsparende krachtoverbrenging
- > Speciaal gereedschapsstaal, gesmeed



**€18,82**  
+ BTW

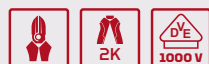

Code	Nr.	Lengte mm	Gewicht kg
<b>3301410</b>	R29400180	180	0,28

**R2951 0200**

## VDE-TELEFOONTANG gebogen

- > Uitvoering volgens DIN ISO 5745
- > Voldoet aan de eisen van zowel de VDE 0682 deel 201 als de EN/IEC 60900
- > 45° gebogen grijpvlakken, langsvranging
- > Inductief geharde, lange snijvlakken
- > 2-componenten-greep, handsparende krachtoverbrenging
- > Speciaal gereedschapsstaal, gesmeed



**€19,66**  
+ BTW



Code	Nr.	Lengte mm	Gewicht kg
<b>3301412</b>	R29510200	200	0,24

**R2950 0200**

## VDE-TELEFOONTANG

- > Uitvoering volgens DIN ISO 5745
- > Voldoet aan de eisen van zowel de VDE 0682 deel 201 als de EN/IEC 60900
- > Rechte grijpvlakken, langsvranging
- > Inductiegeharde lange snijkanten
- > 2-componenten-greep, handsparende krachtoverbrenging
- > Speciaal gereedschapsstaal, gesmeed



**€18,82**  
+ BTW



Code	Nr.	Lengte mm	Gewicht kg
<b>3301411</b>	R29500200	200	0,26

**R2930 XXXX**

## VDE-COMBINATIETANG

- > Uitvoering volgens DIN ISO 5746
- > Voldoet aan de eisen van zowel de VDE 0682 deel 201 als de EN/IEC 60900
- > Met grijpvlakken voor zowel vlak als rond materiaal
- > Inductief gehard, lang snijvlak
- > 2-componenten-greep, handsparende krachtoverbrenging
- > Speciaal gereedschapsstaal, gesmeed



**€17,98**  
+ BTW

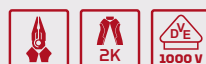

Code	Nr.	Lengte mm	Gewicht kg	excl. BTW
<b>3301408</b>	R29300180	180	0,3	<b>17,98</b>
<b>3301409</b>	R29300200	200	0,34	<b>19,66</b>

R2820 0185

# DRAADSTRIPTANG

- > Geschikt voor flexibele en massieve draden van 0,2 tot 6,0 mm<sup>2</sup> – ideaal voor diverse toepassingen in de elektrotechniek
- > Automatische aanpassing aan draaddoorsneden – geen handmatige afstelling nodig
- > Geïntegreerde zijsnijder – voor koper- en draadgeleiders tot 2 mm diameter
- > Precieze lengte-instelling van 5 tot 12 mm – voor gelijkmatige stripresultaten
- > Lichtgewicht met slechts 133 g – voor vermoeidheidsvrij werken bij langdurig gebruik
- > Ergonomisch ontwerp voor aangenaam gevoel
- > Compact ontwerp – totale lengte 192 mm, past in elke gereedschapstas

€21,01  
+ BTW



Tijdbesparende,  
betrouwbare instelling

Groot toepassingsgebied  
voor verschillende draadsoorten

Gecombineerde functies  
in één gereedschap

Comfortabele hantering  
en stevige grip



Code	Nr.	Lengte mm	Kabeldoorsnede mm <sup>2</sup>	AWG	Gewicht kg
3301902	R28200185	192	0,2 - 0,6	24-10	0,133

NIEUW

R2890 2205

# KABELSCHOENTANG

- > Geschikt voor doorsneden van 2,5 / 4,0 / 6,0 mm<sup>2</sup> – speciaal voor MC4®-connectoren
- > Eenvoudige bediening
- > Ergonomie: hoge krimpkracht door efficiënte hefboomwerking; ergonomisch gevormde grepen met meercomponenten-coating voor comfortabel gebruik

€ 66,72  
+ BTW

Efficiënte  
krachtoverdracht  
en comfort

Hoge krimpkracht

Ergonomisch  
gevormde handgrepen

Geoptimaliseerd voor  
PV-specifieke doorsneden



Code	Nr.	Capaciteit mm <sup>2</sup>	Totale lengte mm	Totale breedte mm	Gewicht kg
3301903	R28902205	2,5 mm <sup>2</sup> 4,0 mm <sup>2</sup> 6,0 mm <sup>2</sup>	204	68	0,391

R3900 2020

# VDE-SCHROEVENDRAAIERSET MET WISSELKLINGEN

20-delig

- > 20-delige VDE-schroevendraaierset met verwisselbare klingen – ideaal voor elektro- en installatiewerk
- > "Slim"-klingen uit S2-staal voor nauwkeurig werken, ook in krappe of diepliggende ruimtes
- > Bevat 16 klingen voor veelzijdige toepassingen
- > Twee ergonomische handgrepen voor comfortabel en gecontroleerd werken
- > Geleverd in een robuuste etui – ideaal voor mobiel gebruik en nette opslag
- > Licht, compact en perfect georganiseerd voor professioneel gebruik

**€37,81**  
+ BTW

Beschikbaar vanaf mei

## Gegarandeerde elektrische veiligheid

## Stevige etui



Meerdere schroevendraaiers  
in een compact set

Praktische kleurcodering voor  
snelle identificatie van de juiste kling

Code	Nr.	Inhoud	Lengte mm	Breedte mm	Hoogte mm	-delig	Gewicht kg
3301961	R39002020	2x VDE-schroevendraaiergreep, 1x driehoeksleutel, 1x vierkantsleutel 5x sleuf 1,2 × 6,5 1,0 × 5,5 0,8 × 4,0 0,6 × 3,5 0,5 × 3,0   100 mm 2x Phillips PH2 × 100 mm PH1 × 80 mm, 2x Pozidriv PZ2 × 100 mm PZ1 × 80 mm 3x TX T20 T15 T10   100 mm, 2x PlusMinus sleuf/Phillips SL/PH2 × 100 mm SL/PH1 × 80 mm 2x PlusMinus sleuf/Pozidriv SL/PZ2 × 100 mm SL/PZ1 × 80 mm	215	100	65	20	0,001

**NIEUW****R2960 2200**

# VDE-KABELSCHAAR

- > Knipt zonder vervorming: zorgt voor schoon, glad en vervormingsvrij knippen van koper- en aluminiumkabels tot Ø 10 mm (50 mm<sup>2</sup>)
- > Ergonomische grepen: ergonomisch gevormde tanggrepen bieden comfortabel en vermoeidheidsvrij werken
- > Verchroomd oppervlak: hoogwaardige verchroomde tangoppervlakken beschermen tegen roest en verhogen de duurzaamheid
- > VDE-isolatie: getest volgens IEC 60900 voor veilig werken aan onder spanning staande delen tot 1.000 V AC

**€ 25,<sup>29</sup>** + BTW**Zacht, zuiver knippen  
zonder de draad te pletten****Veilig gebruik  
bij onder spanning  
staande delen****Ergonomisch  
gevormde handgrepen**

Code	Nr.	Kabeldoorsnede mm <sup>2</sup>	Kabeldiameter mm	Totale lengte mm	Gewicht kg
3301904	R29602200	50	10	210	0,274

**R2951 2205**

# VDE-TELEFOONTANG

gebogen

- > VDE-getest tot 1.000 V: veilig werken aan onder spanning staande delen volgens VDE 0682 deel 201 en EN/IEC 60900
- > 45° gebogen, in de lengte getande grijpoppervlakken: ideaal voor precies grijpen en vasthouden op moeilijk bereikbare plaatsen
- > Inductief geharde snijkanten: duurzame snijkanten voor harde en zachte draden
- > Ergonomische 2-componentengreep: antislip en comfortabel voor optimale krachtoverdracht

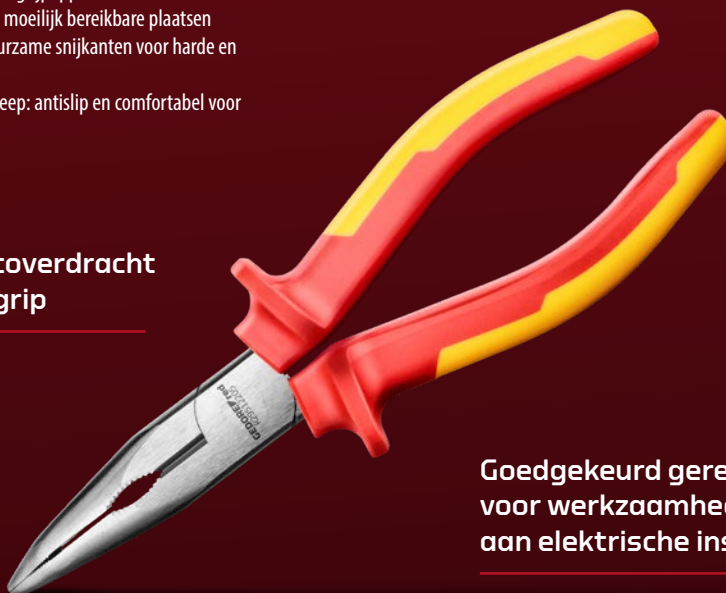
**NIEUW****€ 23,<sup>61</sup>** + BTW**Goede krachtoverdracht  
met stevige grip****Betere grip en  
houdkracht in  
krappe ruimtes****Ergonomisch  
gevormde handgrepen****Goedgekeurd gereedschap  
voor werkzaamheden  
aan elektrische installaties**

Code	Nr.	Lengte mm	Gewicht kg
3301907	R29512205	205	0,243

R2820 2125

# DRAADSTRIP- GEREEDSCHAP

- > Toepassingsgebied: geschikt voor comfortabel strippen van alle gangbare ronde en vochtbestendige kabels met een diameter van 8 tot 13 mm, zoals NYM-kabels van 3 x 1,5 mm<sup>2</sup> tot 3 x 2,5 mm<sup>2</sup>, Cat5e & Cat6, RG6 & RG59
- > Geschikt voor flexibele en massieve draden van 0,5 tot 6,0 mm<sup>2</sup> (20-10 AWG) – ideaal voor diverse toepassingen in de elektrotechniek
- > Ergonomisch ontwerp: aangename bediening en verhoogde veiligheid door ergonomische gripvorm; de gereedschapsconstructie minimaliseert wegglijden tijdens het werk
- > Gereedschapskop: afgeronde, ruimtebesparende kop past zich optimaal aan moderne doosgeometrie aan
- > Bouwvorm: verlengde vorm maakt betere toegang mogelijk bij strippen, ook in diepere hollewanddozen en op moeilijk bereikbare plaatsen

€21,<sup>01</sup>  
+ BTW

Verhoogde veiligheid  
door ergonomische  
handgreepvorm

Verbeterde toegang in  
diepe verbindingsdozen



Stevige grip en  
comfortabel gebruik

Brede compatibiliteit  
met kabeltypen en -maten

Code	Nr.	Lengte mm	Breedte mm	Hoogte mm	Kabeldoorsnede mm <sup>2</sup>	Gewicht kg
3301928	R28202125	125	26	25	0,5 tot 6,0 mm <sup>2</sup>	0,048

R2165 2005

# SOLAR MONTAGESET MC4®

5-delig

- > Compleet set voor MC4®-connectoren: bevat alle benodigde gereedschappen voor professionele montage en onderhoud van PV-connectoren
- > Passende kabelschoentang (R28902205): geschikt voor doorsneden van 2,5 / 4,0 / 6,0 mm<sup>2</sup> – speciaal voor MC4®-connectoren
- > MC4®-montagesleutelset (R99300000): voor eenvoudig vast- en losdraaien van kabelwartels en het openen van MC4®- en MC4®-Evo2 zonneconnectoren
- > VDE-kabelschaar (R29602200) voor Al- & Cu-kabels tot Ø 10 mm (50 mm<sup>2</sup>)
- > Draadstriptang (R28200185) voor 0,2 – 6,0 mm<sup>2</sup> (24-10 AWG) geleiders
- > Robuuste kunststofkoffer: met schuimrubberen inzet en op maat gemaakte uitsparingen voor elk gereedschap
- > Compacte afmetingen & gewicht van 1.905 g – ideaal voor mobiel gebruik

**€142,77** + BTW

**Krimptang  
afgestemd op  
solar-doorsneden**

**Veilige, geordende  
opslag en transport**

**Alles-in-één  
oplossing  
voor solar-  
werkzaamheden**



**Speciaal gereedschap  
inclusief vergrendelingsoplossing**



Code	Nr.	Inhoud	Lengte mm	Breedte mm	Hoogte mm	-delig	Gewicht kg
3301901	R21652005	R28200185 draadstriptang, R28900205 kabelschoentang R29602200 VDE-kabelschaar, R99300000 MC4 montagezet, 2-delig	357	275	77	5	1,905

R9930 0000

# MONTAGEGEREEDSCHAP MC4®

2-delig

- > Speciaal gereedschap voor solar systemen: ideaal voor het vast- en losdraaien van kabelwartels bij MC4®- en MC4®-Evo2 zonneconnectoren
- > Vergrendelingsoplossing: maakt het losmaken van de vergrendeling van MC4®-behuizingen mogelijk, zelfs bij geplaatste borgmof
- > Licht en compact: met slechts 14 g gewicht en een lengte van 130 mm eenvoudig te hanteren en te vervoeren
- > Hoogwaardig materiaal: gemaakt van polycarbonaat voor extra stabiliteit en duurzaamheid

€ 8,36  
+ BTW

Ontgrendelt vergrendelingen  
ook onder moeilijke omstandigheden

Zeer handig en draagbaar



Precieze oplossing  
voor MC4® & MC4®-Evo2  
insteeksystemen



Code	Nr.	Lengte mm	Breedte mm	Hoogte mm	Gewicht kg
3301905	R99300000	130	38	20	0,014

**NIEUW****R9095 2007**

# DIEPGAT-MARKER

- > Veelzijdig gebruik: ideaal voor nauwkeurige markeringen op hout, metaal, kunststof en andere materialen
- > Reservevullingen: 2 zwarte, 2 rode en 2 gele
- > Robuuste vullingen: breukvast en duurzaam, zelfs bij intensief gebruik
- > Geïntegreerde puntenslijper: maakt snel slijpen direct aan de marker mogelijk
- > Praktische houder: met clip voor eenvoudige bevestiging aan kleding of gereedschapstas
- > Ergonomisch ontwerp: ligt goed in de hand en maakt nauwkeurig werken mogelijk, zelfs op moeilijk bereikbare plaatsen

**€8,40** + BTW**Hoge betrouwbaarheid en levensduur****Snel naslijpbaar zonder extra gereedschap****Inzetbaar op vele materialen****Kleurcodering voor verschillende markeringen**

Code	Nr.	Lengte mm	Breedte mm	Hoogte mm	Gewicht kg
3301914	R90952007	157	18	25	0,028

**R9320 0023**

# VEILIGHEIDSMES

- > Premium veiligheidsmes voor professionele industriële en logistieke toepassingen
- > Volautomatische mes-terugtrektechniek voor maximale snijbescherming
- > Ergonomische aluminium handgreep voor hoge stabiliteit en aangenaam gebruik
- > Extra diepe snijdiepte – ideaal voor karton, folie, omsnoeringsband, papierrollen en meer
- > Aan beide zijden te bedienen schuifknop – perfect voor links- en rechtshandigen
- > Gereedschapsloze meswissel, voor een snelle en efficiënte workflow
- > Robuuste, duurzame constructie voor veeleisend continu gebruik
- > Hoge snijkraft met uitstekende veiligheid
- > Antislip gripzones voor precies en comfortabel werken
- > Compatibel met verschillende industriële klingens voor flexibele inzetmogelijkheden

**Maximale veiligheid voor de gebruiker****Compatibel met gangbare trapeziumklingen****Beschikbaar vanaf mei****€9,24** + BTW**Volautomatische mes-terugtrekking****Ergonomische aluminium handgreep**

Code	Nr.	Totale lengte mm	Gewicht kg
3301963	R93200023	189	0,001



**R9397 0004**  
**RESERVEMES**

- > Recht snijvlak
- > Set van 4 stuks



**€16,47**  
+ BTW

Code	Nr.	Lengte mm	Gewicht kg
3301417	R93970004	180	0,1

**R9000 0006**  
**SLAGGEREEDSCHAPSET**  
6-delig

- > Slagvlakken ontlaten
- > Schacht koperkleurig, punt zilverkleurig gelakt
- > Van Chroom-Vanadiumstaal

**€25,55**  
+ BTW



Code	Nr.	Lengte mm	Breedte mm	Hoogte mm	-delig	Gewicht kg
3300826	R90000006	170	110	30	6	0,77

**Inhoud**  
koudbeitel-lengte 125 mm 150 mm, ritsbeitel-lengte 125 mm  
doorslag-Ø 3 mm, centerpons-Ø 4 mm, pendrijver-Ø 4 mm

# GEDORE

TOOLS FOR LIFE

## GEDORE Werkzeugfabrik GmbH & Co. KG

Remscheider Straße 149  
42899 Remscheid · GERMANY  
Tel. + 49 (0) 21 91- 596 - 0  
Fax + 49 (0) 21 91- 596 - 230  
info@gedore.com  
www.gedore.com

Vertrieb Deutschland  
Tel. + 49 (0) 21 91- 596 - 900  
Fax + 49 (0) 21 91- 596 - 999

## GEDORE Automotive GmbH

Breslauer Straße 41  
78166 Donaueschingen · GERMANY  
Tel. +49 771 83223-0  
Fax +49 771 83223-90  
info.gam@gedore.com  
www.gedore-automotive.com

## GEDORE Torque Solutions GmbH

Bertha-Benz-Straße 12  
71665 Vaihingen/Enz · GERMANY  
T +49 7042 9441-0  
F +49 7042 9441-41  
torque-solutions@gedore.com

## GEDORE AUSTRIA GmbH

Gedore-Str. 1  
8190 Birkfeld / Stmk. · AUSTRIA  
Tel. +43 (0) 3174 / 363 64 00  
Fax +43 (0) 3174 / 363 83 20  
sales.austria@gedore.com  
www.gedore.at

## GEDORE Tools S.A. (Pty) Ltd.

103 Qashana Khuzwayo (Shepstone) Road,  
New Germany, 3610 - South Africa  
PO Box 68, New Germany, 3620  
SOUTH AFRICA  
Tel. +27 (0) 31 / 705 3587  
Fax +27 (0) 31 / 705 32770  
esales@gedore.co.za  
www.gedore.co.za

## GEDORE IBÉRICA S.L.

c/Arangutxi 12, Poligono Industrial de Júndiz  
01015 Vitoria Alava · SPAIN  
Tel. +34-945-29 22 62  
Fax +34-945-29 21 99  
gedore@gedore.es  
www.gedore.es

## GEDORE Torque Ltd

(Formerly Gedore UK)  
Tannery Lane, Gosden Common  
Bramley, Guildford  
Surrey  
GU5 0AJ · UNITED KINGDOM  
Tel. +44 (0) 1756 / 70 67 00  
sales@gedoreuk.com  
www.gedoreuk.com

## GEDORE France SARL

Parc d'activités des Béthunes - La Mare II  
10, avenue du Fief - Bât. 12  
BP 79144 Saint-Ouen-l'Aumône  
F-95074 Cergy Pontoise Cedex · FRANCE  
Tél. +33 (0)1 34 40 16 60  
jadore@gedore.com  
www.gedore.com

## GEDORE TECHNAG B.V.

Flemingweg 7, 2408 AV  
Alphen aan den Rijn · NETHERLANDS  
Tel. +31 (0) 172 / 42 73 50  
Fax +31 (0) 172 / 42 73 60  
info@gedore.nl  
www.gedore.nl

## GEDORE (INDIA) Private Limited

148, Sector 3, IMT Manesar  
Gurgaon – 122051  
Haryana · INDIA  
Tel. +91 (0) 124 22910 – 65/66/67  
Fax +91 124 2341067  
sales@gedoreindia.com  
www.gedore.in

## GEDORE POLSKA Sp. z o.o.

ul. Żwirki i Wigury 56a  
43-190 Mikołów · POLAND  
Tel. +48 (0) 32 / 738-40 10  
Fax +48 (0) 32 / 738-40 20  
gedore@gedore.pl  
www.gedore.pl

## Ferramentas GEDORE do Brasil S.A.

Rua Vicentina Maria Fidélis,  
275 Bairro Vicentina  
São Leopoldo - RS | 93025-340 · BRAZIL  
Tel. +55 51- 3589 9200  
Fax + 55 51- 3589 9222  
export@gedore.com.br  
www.gedore.com.br

## GEDORE TOOLS

300 Langner Rd  
Suite 250  
West Seneca, NY 14224 · USA  
Phone: +1 (843) 225 5015  
Fax: +1 (843) 300 0315  
info@gedorettools.com  
www.gedorettools.com

## GEDORE Tool Trading (Shanghai) Co., Ltd.

1/F, Block 2, 1358 Pingan Road,  
Minhang, Shanghai · CHINA 201109  
Tel. +86-21-3388 7258  
Fax +86-21-3388 7259  
Service Hotline: 400 880 1858  
info@gedore.cn  
www.gedore.cn

Brands of the GEDORE Group  
gedore.com · ochsenkopf.com

**IMPULSE 2026 TOOL PROMOTION**  
geldig van 01.04.2026 tot 31.12.2026.  
Levering zolang de voorraad strekt.

\*Alle prijzen zijn vrijblijvende adviesprijzen per stuk/set, excl. BTW.  
Technische wijzigingen en/of drukfouten voorbehouden.  
Levering geschiedt via de vakhandel